

THOMSON

FR

DS205

SYSTÈME 2.1
CD / BLUETOOTH / FM
USB / AUX IN



MODE D'EMPLOI

LISEZ COMPLÈTEMENT CE MANUEL D'UTILISATION AVANT
D'UTILISER CET APPAREIL ET CONSERVEZ CE LIVRET POUR
VOUS Y RÉFÉRER ULTÉRIEUREMENT.

Table des matières

Démarrage	1	Description des pièces	3
Avertissements et précautions de sécurité	1	Changement de la pile	4
Entretien du produit	2	Pour commencer	5
Respect de l'environnement	2	Lecture	6
Conformité	2	Remarque	8
Spécifications techniques	3		
Contenu de l'emballage	3		

Démarrage

- Enlevez l'appareil du carton d'emballage.
- Enlevez tous les matériaux d'emballage du produit.
- Placez les matériaux d'emballage dans le carton puis rangez-le ou jetez-le dans un endroit approprié.

Avertissements et précautions de sécurité

Lisez et comprenez toutes les instructions avant d'utiliser ce produit. Si un dommage est causé par un non-respect des instructions, la garantie ne couvrira pas un tel dommage.

Sécurité

Avertissement



- Ne retirez jamais le boîtier de cet appareil.
- Ne lubrifiez jamais aucun composant de cet appareil.
- Ne placez jamais cet appareil sur un autre équipement électrique.
- Veillez à ce que l'appareil ne soit pas exposé à la lumière directe du soleil, à une flamme nue ni à une source de chaleur.
- Ne regardez jamais directement le faisceau laser à l'intérieur de cet appareil.
- Veillez à toujours pouvoir accéder facilement au câble d'alimentation, à la fiche ou à l'adaptateur pour débrancher l'appareil de l'alimentation.

1. Lisez ces instructions.
2. Conservez ces instructions.
3. Prenez en compte tous les avertissements.
4. Respectez toutes les instructions.
5. N'utilisez pas cet appareil à proximité d'un point d'eau.
6. Nettoyez l'appareil exclusivement avec un chiffon sec.
7. N'obstruez aucun des orifices de ventilation du produit. Installez l'appareil en respectant les instructions du fabricant.
8. Ne placez pas l'appareil près d'une source de chaleur, par exemple un radiateur, une grille de distribution d'air chaud, un réchaud/cuisinière et tout autre appareil (y compris les amplificateurs) produisant de la chaleur.
9. Disposez le câble de manière à ce qu'il ne puisse pas être piétiné ou écrasé, notamment au niveau de la fiche, de la prise de courant et du connecteur de branchement sur l'appareil.
10. Utilisez uniquement les pièces de rechange/accessoires spécifiés par le fabricant.
11. Utilisez uniquement un chariot, un socle, un trépied, un support ou une table spécifié par le fabricant ou vendu avec l'appareil. Lorsque vous utilisez un chariot, soyez prudent(e) lorsque vous déplacez le chariot avec l'appareil pour éviter toute blessure due à un basculement.
12. Débranchez l'appareil durant les orages et avant toute période d'inutilisation prolongée.



13. Toute réparation doit être confiée à un réparateur qualifié. Faites systématiquement réviser le produit s'il a été endommagé de quelque manière que ce soit, par exemple si son câble d'alimentation ou sa fiche est endommagé, si un liquide s'est déversé sur l'appareil, si des objets sont tombés dessus, si l'appareil a été exposé à la pluie ou à l'humidité, s'il ne fonctionne plus correctement ou s'il est tombé.
14. L'appareil ne doit pas être exposé à des égouttements ou des éclaboussures.
15. Ne placez aucune source de danger sur l'appareil (par exemple, un objet rempli de liquide ou une bougie allumée).
16. Si la prise d'alimentation ou le coupleur de l'unité est utilisé comme système de déconnexion, le système de déconnexion doit rester facilement accessible.
17. Assurez-vous qu'il y a assez d'espace libre autour de l'appareil pour la ventilation.
18. Les piles (ou bloc de piles ou batterie) ne doivent pas être exposées à une chaleur excessive, comme la lumière du soleil, le feu, etc.

Entretien du produit

1. Débranchez toujours l'appareil avant de le nettoyer et quand vous ne l'utilisez pas.
2. N'écoutez pas la musique à un niveau sonore excessif, car cela pourrait provoquer une perte d'acuité auditive ou endommager l'appareil.
3. N'utilisez pas cet appareil dans un environnement humide ou mouillé.
4. Débranchez toujours l'appareil de la prise secteur avant de le nettoyer. Nettoyez le produit avec un chiffon doux, humide et sans ouate. N'utilisez pas de produit nettoyant agressif ou abrasif.

Respect de l'environnement



Votre produit est conçu et fabriqué avec des matériaux et composants de haute qualité qui peuvent être recyclés et réutilisés.



Votre produit contient des piles relevant de la Directive Européenne 2006/66/CE qui ne peuvent être jetées avec les ordures ménagères. Veuillez vous informer sur les réglementations locales concernant la collecte séparée des piles car une mise au rebut correcte permet d'empêcher les conséquences négatives sur l'environnement et sur la santé humaine.



Lorsque ce symbole d'une poubelle barrée sur roues se trouve sur un produit, cela signifie que le produit est couvert par la Directive Européenne 2002/96/CE. Veuillez vous informer du système local de collecte séparée pour les produits électriques et électroniques. Veuillez agir selon les règles locales et ne jetez pas vos anciens produits avec les ordures ménagères. En assurant l'élimination de ce produit, vous aidez également à prévenir les conséquences potentiellement négatives pour l'environnement et la santé humaine.

Conformité



Ce produit est conforme aux exigences de la Communauté européenne relatives aux interférences radio.

Cet appareil inclut le label suivant

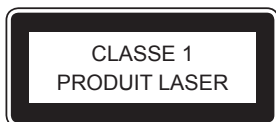

Spécifications techniques

- Alimentation : 230V~ 50Hz
- Consommation totale: 65W
- Sensibilité d'entrée:
AUX IN 700mV, LINE IN 700mV
- Impédance des haut-parleurs: 8 Ohm
- S/N (A): 75 db
- THD (1 kHz, 1 W): 0,5%
- Réponse en fréquence: 20Hz-20KHz
- Puissance sonore totale: 60 W

Contenu de l'emballage

Vérifiez et identifiez le contenu de l'emballage :

- Unité principale
- Télécommande
- Manuel d'utilisation
- Câble RCA
- Câble Line-in

Description des pièces

Vue d'ensemble de l'appareil

1. Charge USB
2. Fente télécommande
3. Audio in
 - Connecter un périphérique audio externe
4. Port USB
5. Veille
 - Allumer l'appareil, le mettre en mode veille
6. VOL +
 - Monter le volume
7. VOL -
 - Baisser le volume
8. Source
 - Sélectionner une source: CD, Bluetooth, USB, FM ou AUDIO IN
9. Support de téléphone
 - Relier à votre téléphone pour le charger et lire le contenu
10. Eject
 - Éjecter le disque
11. ►►
 - Revenir à la piste suivante
 - Régler une station de radio
 - Appui long: faire une recherche sur une piste/un fichier USB
12. ◀◀
 - Revenir à la piste précédente
 - Régler une station de radio
 - Appui long: faire une recherche sur une piste/un fichier USB
13. ►||
 - Lecture/pause
14. Écran d'affichage
 - Afficher l'état actuel
15. Compartiment CD

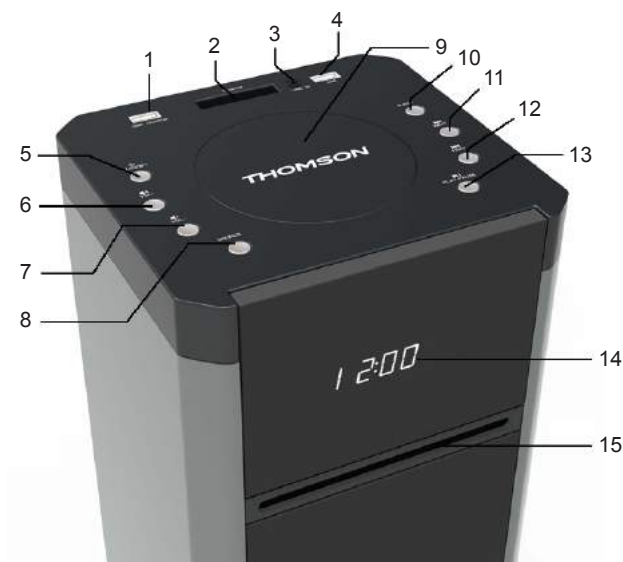

Vue d'ensemble de la télécommande

1. EQ/SLEEP (égaliseur/sommeil)
 - Sélectionner un des modes d'égaliseur: Rock, Pop, Classic, Jazz et Plat
 - Appui long répété: régler un délai de mise en sommeil pour que la tour s'éteigne une fois écoulée la durée en question
2. ALIMENTATION
3. EJECT (éjection)
 - Éjecter le disque
4. ⏮
5. ⏪
6. ⏩
7. ⏸
8. □
9. MEM/MEM+/MEM-
 - Appuyer sur **MEM** pour sauvegarder la station radio en cours.
 - Utiliser les touches MEM+/MEM- pour choisir les stations FM.
10. TREBLE+/TREBLE- (aigus+/aigus-)
 - Ajuster le niveau des aigus
11. BASS+/BASS- (basse+/basse-)
 - Ajuster le niveau des graves
12. TIME/ALARM (heure/alarme)
 - Régler l'heure et l'alarme en mode veille
13. MUTE (silencieux)
 - Couper le son ou le rétablir
14. SOURCE
15. ⏮
16. ⏭
17. ⏸
18. ■
19. 🔊
20. 🔊
21. 🔊
22. 🔊
23. 🔊
24. 🔊
25. 🔊
26. 🔊
27. 🔊
28. 🔊
29. 🔊
30. 🔊
31. 🔊
32. 🔊
33. 🔊
34. 🔊
35. 🔊
36. 🔊
37. 🔊
38. 🔊
39. 🔊
40. 🔊
41. 🔊
42. 🔊
43. 🔊
44. 🔊
45. 🔊
46. 🔊
47. 🔊
48. 🔊
49. 🔊
50. 🔊
51. 🔊
52. 🔊
53. 🔊
54. 🔊
55. 🔊
56. 🔊
57. 🔊
58. 🔊
59. 🔊
60. 🔊
61. 🔊
62. 🔊
63. 🔊
64. 🔊
65. 🔊
66. 🔊
67. 🔊
68. 🔊
69. 🔊
70. 🔊
71. 🔊
72. 🔊
73. 🔊
74. 🔊
75. 🔊
76. 🔊
77. 🔊
78. 🔊
79. 🔊
80. 🔊
81. 🔊
82. 🔊
83. 🔊
84. 🔊
85. 🔊
86. 🔊
87. 🔊
88. 🔊
89. 🔊
90. 🔊
91. 🔊
92. 🔊
93. 🔊
94. 🔊
95. 🔊
96. 🔊
97. 🔊
98. 🔊
99. 🔊
100. 🔊

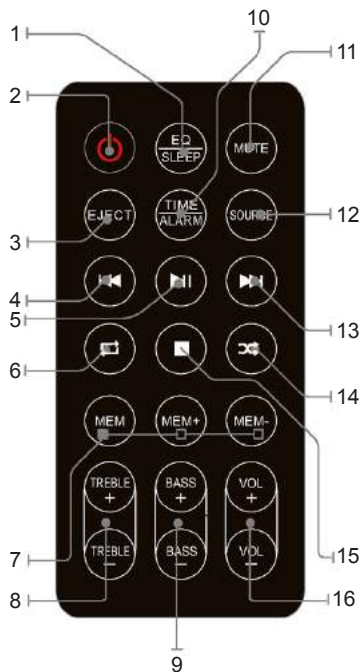

La télécommande fonctionne avec 1 pile lithium CR2025 (fournie). Pour mettre en service la télécommande, enlevez la languette d'isolation située derrière.

Changement de la pile

La télécommande fonctionne avec des piles boutons au lithium de 3V CR2025. Lorsque la télécommande ne marche plus, les piles ont besoin d'être changées. Procédez de la manière suivante:



- Appuyez sur le bouton latéral du couvercle des piles pour l'ouvrir et faire sortir le porte-piles.
- Mettez la pile neuve en faisant attention à orienter les pôles dans le bon sens.
- Remettez en place le porte-pile en le poussant jusqu'à entendre un déclic.



ATTENTION: Il existe un risque d'explosion si les piles ne sont pas insérées dans le bon sens.

Pour commencer

Alimentation

	<p>ATTENTION</p> <ul style="list-style-type: none">• Risque de détérioration du produit ! Vérifiez que la tension du secteur correspond à la tension indiquée sur la plaque signalétique de l'appareil.• Risque de choc électrique ! Pour débrancher le câble CA, tirez toujours sur la fiche de l'adaptateur. Ne tirez jamais sur le câble.• Avant de brancher le câble d'alimentation CA, vérifiez que tous les autres branchements ont été effectués.	
--	---	--

Positionnez l'appareil à l'endroit désiré et déroulez le câble d'alimentation. Branchez le câble dans la prise d'alimentation et mettez l'appareil en marche.

Mode de veille automatique

Lors de la lecture de supports audio d'un appareil connecté, la tour se met automatiquement en veille si :

- Aucun bouton n'est pressé pendant 10 minutes,
- Aucune lecture audio n'est activée à partir d'un appareil connecté pendant 10 minutes.

Réglage de l'horloge

Lorsque l'appareil est branché sur une prise de courant, ou lors des coupures de courant, l'écran LCD indique "0:00". L'horloge ne peut être réglée que si l'appareil est en mode veille.

1. Appuyez sur **TIME/ALARM**; les chiffres clignotent à l'écran.
2. Réglez les heures par appuis répétés sur les touches **◀◀ / ▶▶**. Appuyez sur **TIME/ALARM** pour confirmer le réglage des heures.
3. Les chiffres des minutes clignotent à l'écran.
4. Réglez les minutes par appuis répétés sur les touches **◀◀ / ▶▶**. Appuyez sur **TIME/ALARM** pour confirmer le réglage des minutes.

Réglage de l'alarme

Cet appareil peut servir de réveil, avec programmation de CD/fichier USB/radio FM pour s'activer à une heure déterminée.

1. Appuyez sur  pour mettre l'appareil en mode veille.
2. Assurez-vous que l'horloge est réglée correctement.
3. Lorsque l'appareil est éteint, faites un appui long sur la touche **TIME/ALARM**. L'écran s'allume et affiche le mode de réglage d'alarme en clignotant.
4. Appuyez sur **TIME/ALARM** pour confirmer; les chiffres clignotent à l'écran.
5. Réglez les heures par appuis répétés sur les touches **◀◀ / ▶▶**. Appuyez sur **TIME/ALARM** pour confirmer.
6. Réglez les minutes à l'aide des touches **◀◀ / ▶▶**.
7. Appuyez sur **TIME/ALARM** pour confirmer, puis sélectionnez le mode CD/FM/USB à l'aide des touches **◀◀ / ▶▶**. Appuyez sur **TIME/ALARM** pour confirmer.
8. Le volume monte progressivement de 0 à 20.
9. Lorsque l'appareil est éteint, appuyez sur **TIME/ALARM**. L'écran s'allume et affiche le mode de réglage d'alarme en clignotant.
10. Pour annuler l'alarme, sélectionnez OFF à l'aide des touches **◀◀ / ▶▶**.

Mode sommeil

Faites un appui long sur **EQ/SLEEP**; l'écran clignote. Réglez le délai de mise en sommeil en minutes en appuyant sur cette touche le nombre de fois nécessaire. Le délai peut être réglé de 10 à 90 minutes.

L'écran clignote trois fois avant de revenir à l'affichage de l'interface précédente. Si vous souhaitez annuler le mode sommeil, appuyez sur OFF. L'écran clignote trois fois, indiquant que le mode sommeil est annulé.

MODE ÉGALISEUR (EQ)

Utilisez la touche **EQ/SLEEP** pour sélectionner un des modes d'égaliseur: Rock, Pop, Classic, Jazz et Plat.

Lecture

Lecture de disques

1. Sélectionnez la source DISQUE par appuis répétés sur la touche **SOURCE**.
2. Insérez un disque face imprimée vers le haut.
3. La lecture devrait se lancer automatiquement. Si ce n'est pas le cas, appuyez sur ►|.
4. Le volume se règle avec les touches **VOL+/VOL-**.

Interrompre/reprendre la lecture

1. Pendant la lecture, appuyez sur ►| pour mettre sur pause et appuyez de nouveau pour reprendre la lecture.
2. Pour faire un retour rapide ou une avance rapide pendant la lecture, faites un appui long sur la touche |◀◀ ou ▶▶| respectivement.

Passer d'une piste à l'autre

Pour un CD:

1. Utilisez les touches |◀◀ / ▶▶| pour sélectionner une autre piste.
2. Réglez le volume à l'aide des touches VOL + / VOL -.

Pour un disque MP3 ou un périphérique USB:

1. Utilisez les touches |◀◀ / ▶▶| pour sélectionner une piste ou un fichier.
2. Réglez le volume à l'aide des touches VOL + / VOL -.

Faire une recherche dans une piste

1. Pendant la lecture, faites un appui long sur la touche |◀◀ ou ▶▶|.
2. Relâchez la touche pour reprendre la lecture normale.

Écouter la radio

Vous pouvez programmer jusqu'à 20 stations de radio (FM) pré-réglées différentes

1. Sélectionnez le mode RADIO à l'aide de la touche **SOURCE**. L'appareil entre dans le mode radio FM.
2. Recherchez une station de radio à l'aide des touches |◀◀ / ▶▶|.
3. Sélectionnez la station de radio souhaitée à l'aide des touches |◀◀ / ▶▶|.
4. Quand vous avez trouvé une station que vous souhaitez sauvegarder, appuyez sur la touche **MEM** de la télécommande. "P01" s'affiche à l'écran. Utilisez les touches **MEM+/MEM-** pour sélectionner le numéro d'emplacement de mémoire souhaité. Appuyez à nouveau sur MEM pour confirmer et mémoriser la station actuelle.
5. (Auto) Faites un appui long sur **MEM**. L'appareil commence à rechercher automatiquement les fréquences. Toutes les stations disponibles sont programmées dans l'ordre de l'intensité de leur signal de réception. La première station programmée est diffusée automatiquement.

Lecture à partir d'un périphérique audio

Vous avez la possibilité d'utiliser cet appareil pour lire les fichiers audio d'un périphérique externe, par exemple un lecteur MP3.

Prise Line in (nécessite un câble de 3,5 mm)

1. Branchez un câble de 3,5 mm sur la prise Line in du panneau supérieur. Reliez l'autre extrémité du câble 3,5 mm à un lecteur MP3 ou autre périphérique audio.
2. Allumez l'appareil en appuyant sur .
3. Sélectionnez le mode Lin In à l'aide de la touche **SOURCE**.
4. Utilisez les boutons du périphérique connecté pour contrôler la lecture des fichiers audio joués via l'appareil.

Entrée RCA auxiliaire (nécessite un câble RCA)

1. Reliez un câble RCA à l'entrée auxiliaire. Reliez l'autre extrémité du câble RCA à la sortie audio de votre lecteur DVD, chaîne stéréo, console de jeu ou téléviseur.
2. Allumez l'appareil en appuyant sur le bouton marche/arrêt.
3. Sélectionnez le mode Aux In à l'aide de la touche **SOURCE**.
4. Utilisez les boutons du périphérique connecté pour contrôler la lecture des fichiers audio joués via l'appareil.

Utilisation de l'entrée USB

1. Reliez votre périphérique USB au port USB de l'appareil.
2. Sélectionnez le mode USB à l'aide de la touche **SOURCE**, la lecture commence automatiquement.
3. Utilisez les touches **◀◀ / ▶▶** pour sélectionner une piste.
4. Le volume se règle avec les touches **VOL+ / VOL-**.

Remarques :

*Le port USB est un équipement sensible, qui peut facilement déstabiliser le fonctionnement de l'appareil.

Charge USB

Il y a un chargeur USB en haut de l'appareil qui permet de recharger de petits appareils, par exemple des smartphones, rechargeables par USB.

Courant de sortie : 5 V/2,1 A max

Mode Bluetooth

A. Appairage avec un téléphone portable Bluetooth

Assurez-vous que la fonction Bluetooth de votre téléphone portable est activée. Les étapes d'appairage effectives peuvent être différentes selon le modèle de téléphone mobile. Référez-vous au mode d'emploi de votre téléphone portable pour plus de détails. La procédure d'appairage classique est la suivante :

1. Le DS205 et le téléphone Bluetooth ne doivent pas être à plus d'1 mètre l'un de l'autre pendant l'appairage.
2. Appuyez sur , puis sélectionnez le mode Bluetooth à l'aide de la touche **SOURCE**.
3. Allumez la fonction Bluetooth de votre téléphone portable et recherchez les périphériques Bluetooth. Une fois la recherche terminée, sélectionnez **DS205** dans la liste des périphériques Bluetooth.
4. En fonction des indications, saisissez le mot de passe ou le code PIN : **0000** et appuyez sur "Oui" ou "Confirmer".
5. Une fois le couplage effectué, sélectionnez **DS205** dans la liste des périphériques Bluetooth, puis appuyez sur "Connecter".

B. Appairage avec un émetteur stéréo Bluetooth

Les différents émetteurs Bluetooth ont des procédures d'appairage différentes. Consultez la notice d'utilisation de votre émetteur Bluetooth pour plus de détails. La procédure d'appairage classique est la suivante :

1. Le DS205 et l'émetteur Bluetooth ne doivent pas être à plus d'1 mètre l'un de l'autre pendant l'appairage.
2. Appuyez sur , puis sélectionnez le mode Bluetooth à l'aide de la touche **SOURCE**.
3. Allumez votre émetteur Bluetooth et laissez-le entrer dans le mode d'appairage.
4. L'émetteur recherche le DS205 puis se connecte automatiquement à lui. Une fois la connexion établie, le son Bluetooth change.

Remarques :

- Le DS205 retourne automatiquement au mode d'appairage une fois déconnecté d'un périphérique Bluetooth.

C. Lecture audio

Connexion avec un émetteur Bluetooth ou un téléphone portable A2DP

1. Connectez votre portable ou votre émetteur Bluetooth avec le DS205.
2. Vous pouvez maintenant écouter votre musique via le DS205.
3. Appuyez sur **Vol+** pour monter le volume et sur **Vol-** pour le baisser.
4. Appuyez sur **◀◀** pour revenir au titre précédent.
5. Appuyez sur **▶▶** pour passer au titre suivant.

Remarque:



- Ne pas éliminer les appareils électriques et électroniques dans les déchets ménagers.
- Les apporter à un point de collecte.
 - Certaines pièces contenues dans ces appareils peuvent être dangereuses pour la santé et pour l'environnement.

- Afin d'économiser l'énergie, lorsque l'appareil n'émet aucune sortie sonore pendant un certain temps, il se mettra automatiquement en mode de veille. Il peut alors être remis en marche en utilisant à nouveau le bouton d'alimentation.
- S'il y a un appel entrant alors que le système DS205 est connecté à votre téléphone portable pour une lecture musicale, la musique est immédiatement mise en pause lorsque vous répondez à l'appel et la lecture reprendra une fois l'appel terminé (selon le type de téléphone portable, la lecture pourra parfois rester en pause après la fin de l'appel).
- Le mot Bluetooth®, la marque et le logo sont des marques déposées appartenant à Bluetooth SIG, Inc. et toute utilisation de ces marques par Bigben Interactive est sous licence. Les autres marques et noms commerciaux appartiennent à leurs propriétaires respectifs.
- THOMSON est une marque déposée de TECHNICOLOR SA ou de ses filiales utilisée sous licence par Bigben Interactive.
- Bigben Interactive SA déclare par la présente que l'appareil DS205 est conforme aux exigences essentielles de la directive 1995/5/EC du Parlement européen et du Conseil du 9 Mars 1999 sur les équipements hertziens, les équipements terminaux de télécommunications et la reconnaissance mutuelle de leur conformité.

Pour télécharger la version complète de cette déclaration, veuillez vous rendre sur notre site internet, <http://www.bigben.fr/support>, dans la section Déclaration de conformité.

Importé par BIGBEN INTERACTIVE SA

396, Rue de la Voyette

CRT2 – FRETIN

CS 90414

59814 LESQUIN Cedex - France

www.bigben.eu

Fabriqué en Chine



Importateur : Bigben Interactive FRANCE

396, Rue de la Voyette, C.R.T. 2 Fretin,

CS 90414 - 59814 LESQUIN Cedex

Bigben Interactive DEUTSCHLAND GmbH

Walter Gropius Str. 28, 50126 Bergheim, Deutschland

Bigben Interactive BELGIUM

Avenue Ernest Solvay, 1480 Tubize, Belgique

Bigben Interactive NEDERLAND b.v.

Franciscusweg 249-3B, 1216 SG Hilversum, Nederland

Bigben Interactive SPAIN S.L.

C/ Musgo 5, 2ª planta, 28023 Madrid, Spain

Bigben Interactive ITALIA s.r.l

Corso Sempione 221, 20025 Legnano - MI, Italia

FABRIQUÉ EN CHINE / MADE IN CHINA

HOTLINE

FRANCE, du lundi au vendredi (sauf jours fériés) :

9h00-19h00 ou support@thomsonaudiovideo.eu

 **N°Cristal 09 69 32 59 62**

APPEL NON SURTAXE

DEUTSCHLAND, Montag bis Sonntag von 8:00 bis 24:00 Uhr

09001-84 30 44* (0,49€/Min. aus dem deutschen Festnetz, Anrufe aus allen

Mobilfunknetzen nicht möglich) oder support@bigben-interactive.de

*Minderjährige müssen vorher einen Erziehungsberechtigten um Erlaubnis fragen.

BELGIQUE / NEDERLAND, klantenservice@bigben-interactive.nl

customerservice@bigben-interactive.be

ESPAÑA, sat@bigbeninteractive.es

ITALIA, support@bigbeninteractive.it

www.bigben.eu

THOMSON

EN

DS205

SYSTEME 2.1
CD / BLUETOOTH / FM
USB / AUX IN



OPERATING INSTRUCTIONS

PLEASE READ THIS USER MANUAL CAREFULLY BEFORE
OPERATING THIS UNIT AND RETAIN FOR
FUTURE REFERENCE

Contents

Setting Started	1	Description of Parts	3
Safety and Notice	1	Replacing battery	4
Care for your product	2	Get started	5
Care of the environment	2	Play	6
Compliance	2	Remarks	8
Technical specifications	3		
What's in the box	3		

Setting Started

- Remove the appliance from the box.
- Remove any packaging from the product.
- Place the packaging inside the box and either or dispose of safely.

Safety and Notice

Read and understand all instructions before you use this product. If damage is caused by failure to follow the instructions, the warranty does not apply.

Safety

Warning



- Never remove the casing of this apparatus.
- Never lubricate any part of this apparatus.
- Never place this apparatus on other electrical equipment.
- Keep this apparatus away from direct sunlight, naked flames or heat.
- Never look into the laser beam inside this apparatus.
- Ensure that you always have easy access to the power cord, plug or adaptor to disconnect this apparatus from the power.

1. Read these instructions.
2. Keep these instructions.
3. Heed all warnings.
4. Follow all instructions.
5. Do not use this apparatus near water.
6. Clean only with dry cloth.
7. Do not block any ventilation openings. Install in accordance with the manufacturer's instructions.
8. Do not install near any heat sources such as radiators, heat registers, stoves, or other apparatus (including amplifiers) that produce heat.
9. Protect the power cord from being walked on or pinched, particularly at plugs, convenience receptacles, and the Point where they exit from the apparatus.
10. Only use attachments/accessories specified by the manufacturer.
11. Use only with the cart, stand, tripod, bracket, or table specified by the manufacturer or sold with the apparatus. When a cart is used, use caution when moving the cart/apparatus combination to avoid injury from tip-over.
12. Unplug this apparatus during lightning storms or when unused for long periods of time.



13. Refer all servicing to qualified service personnel. Servicing is required when the apparatus has been damaged in anyway, such as power-supply cord or plug is damaged, liquid has been spilled or objects have fallen into the apparatus, apparatus has been exposed to rain or moisture, does not operate normally, or has been dropped.
14. Apparatus shall not be exposed to dripping or splashing.
15. Do not place any sources of danger on the apparatus (e.g. liquid filled objects, lighted candles).
16. Where the MAINS plug or an appliance coupler is used as the disconnect device, the disconnect device shall remain readily operable.
17. Make sure there is enough free space around the product for ventilation.
18. Batteries (battery pack or batteries installed) shall not be exposed to excessive heat such as sunshine, fire or the like.

Care for your product

1. Always unplug the appliance when not in use and before cleaning.
2. Do not play music at excessive volume levels as damage to hearing and or the equipment may occur.
3. Do not use this unit in wet or damp conditions.
4. Always disconnect the unit from the mains power supply before cleaning. Clean the appliance with a soft, damp, lint free cloth. Do not use abrasives or harsh cleaners.

Care of the environment



Your product is designed and manufactured with high quality materials and components, which can be recycled and reused.



Your product contains batteries covered by the European Directive 2006/66/EC, which cannot be disposed with normal household waste. Please inform yourself about the local rules on separate collection of batteries because correct disposal helps to prevent negative consequences for the environmental and human health.



When this crossed-out wheeled bin symbol is attached to a product it means that the product is covered by the European Directive 2002/96/EC. Please inform yourself about the local separate collection system for electrical and electronic products. Please act according to your local rules and do not dispose of your old products with your normal household waste. Correct disposal of your old product helps to prevent potential negative consequences for the environment and human health.

Compliance



This product complies with the radio interference requirements of the Europe Community.

This apparatus includes this label

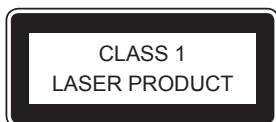

Technical specifications

- Power supply: 230V~ 50Hz
- Total consumption: 65W
- Input sensitivity:
AUXIN 700mV, LINE IN 700mV
- Speakers impedance: 8ohm
- S/N (A): 75db
- THD(1kHz,1W): 0.5%
- Frequency response: 20Hz-20KHz
- Total music output: 60w

What's in the box

Check and identify the contents of your package:

- Main unit
- Remote control
- User manual
- RCA cable
- Line in cable

Description of Parts

Overview of the main unit

1. USB Charge
2. Remote slot
3. Audio in
 - Connect an external audio device
4. USB socket
5. Standby
 - Turn on the unit, switch to Standby mode
6. VOL +
 - Adjust the Volume+
7. VOL -
 - Adjust the Volume-
8. Source
 - Select a source: CD, Bluetooth, USB, FM or AUDIO IN
9. Phone support
 - You can put into your phone when you charge and playing
10. Eject
 - Eject the disc
11. ►►
 - Skip to the next track
 - Tune to a radio station
 - Press and hold the key to search within a track / USB
12. ◀◀
 - Skip to the previous track
 - Tune to a radio station
 - Press and hold the key to search within a track / USB
13. ►||
 - Start or pause play
14. Display panel
 - Show the current status
15. CD compartment

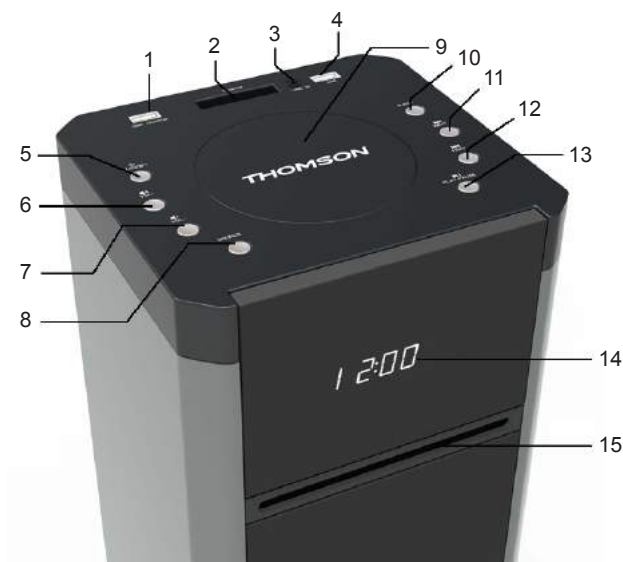

Overview of Remote Control

1. EQ/SLEEP
 - Press to switch between Rock,Pop,Classic,Jazz and Flat preset equalizer modes
 - Long press repeatedly to set a sleep timer to turn the tower of after a set amount of time has passed
2. POWER
 - Press to power the tower off and on
3. EJECT
 - Eject the disc
4. ⏮
 - Skip to the previous track
5. ⏪
 - start or pause play
6. □
 - Select the repeat play in CD mode
7. MEM/MEM+/MEM-
 - Press **MEM** to save the current radio station to a preset channel.
 - Press MEM+/MEM- to choose the FM stations
8. TREBLE+/TREBLE-
 - Press to adjust treble level
9. BASS+/BASS-
 - Press to adjust bass level
10. TIME/ALARM
 - Press to set time and alarm on standby mode
11. MUTE
 - Press to Mute or restore volume
12. SOURCE
 - Select a source: CD, Bluetooth, USB, Tuner or Audio in
13. ⏭
 - Skip to the next track
14. 🎲
 - Select the random play mode in CD mode
15. ■
 - Stop play
16. VOLUME+/-
 - Press to adjust the volume level

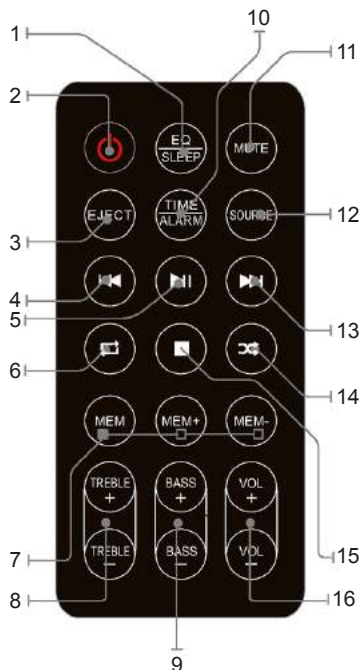

The remote control operates on 1 pc CR2025 lithium battery (included).to power up the remote control, remove the insulation tab from the back unit

Replacing battery

The remote control works with lithium button cell CR2025 3V batteries. When the remote no longer works you need to replace the batteries as follows:

- Press the tab on the side of the battery cover to release it and allow the battery support to come out.
- Replace the battery paying attention to the correct orientation of the poles.
- Replace the battery support pushing it inside until you hear a “click”.

ATTENTION: Danger of explosion if batteries are not inserted correctly.



Get started

Power

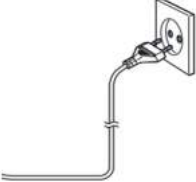
	<p>CAUTION</p> <ul style="list-style-type: none">• Risk of product damage! Make sure that the power voltage corresponds to the voltage printed on the back label.• Risk of electric shock! When you unplug the AC power cord always pull the plug from the socket. Never pull the cord.• Before connecting the AC power cord, ensure you have completed all other connections.	
--	---	--

Place the unit in the desired position and unravel the mains cable. Insert the cable into the supply socket and switch on if applicable.

Auto standby

When playing media from a connected device, the Tower automatically switches to standby if:

- No button is pressed for 10 minutes,
- No audio from a connected device for 10 minutes.

Setting Clock

After the unit is plugged into a mains supply or mains power failure, the display will show the “0:00” on the LCD display. The unit should be in standby mode to set the current clock.

1. Press **TIME/ALARM** button, the digits for the display will blink.
2. Press the **◀ / ▶** button repeatedly until correct hour is set. Press the **TIME/ALARM** to confirm the hour setting.
3. The minute digits on the display will blink.
4. Press the **◀ / ▶** button repeatedly until correct minute is set. Press the **TIME/ALARM** to confirm the minute setting.

Setting Alarm

This unit can be used as an alarm clock, CD/USB/FM is activated to play at a preset time.

1. Press **⏻** to switch the unit to standby mode.
2. Make sure that you have set the clock correctly.
3. Press and hold **TIME/ALARM** button in shutdown state, the display will flash ON to select setting alarm, and the display will blink.
4. Press the **TIME/ALARM** confirm, the time display will blink.
5. Press **◀ / ▶** button repeatedly to set hour. Press **TIME/ALARM** to confirm.
6. Press **◀ / ▶** to set minute.
7. Press **TIME/ALARM** to confirm, and then press **◀ / ▶** to select CD/FM/USB status. Press **TIME/ALARM** to confirm.
8. The volume would turn up from 0 to 20 gradually.
9. Press **TIME/ALARM** button in shutdown state, the display will flash ON to select setting alarm, and the display will blink.
10. Press the **◀ / ▶** to select OFF to cancel alarm.

Sleep Mode

Press and hold the **EQ/SLEEP** button, the display will blink. Press the button repeatedly until the display shows the minute you want to set. You can set 10 to 90 minutes.

It blinks three times to confirm, and then return to the interface before. If you want to cancel the sleep mode, press to OFF, after blanking three times, the sleep mode will cancel.

EQ Mode

Press the **EQ/SLEEP** button to switch between Rock,Pop,Classic,Jazz and Flat preset equalizer modes.

Play

Play a disc

1. Press **SOURCE** repeatedly to select DISC source.
2. Insert a disc with the printed side facing upward.
3. Play starts automatically, if not, Press **▶II**.
4. Press the **VOL+/VOL-** to adjust the volume.

Pause / resume play

1. During play, press **▶II** to pause/resume play.
2. During play, long press **I◀◀/▶▶I** button to fast forward/fast rewind.

Skip to a track

For CD:

1. Press **I◀◀/▶▶I** to select another track.
2. Press the **VOL+/VOL-** to adjust the volume.

For MP3 disc and USB:

1. Press **I◀◀/▶▶I** to select a track or a file.
2. Press the **VOL+/VOL-** to adjust the volume.

Search within a track

1. During play, press and hold **I◀◀/▶▶I**.
2. Release to resume normal play.

Listening to radio

You can program a maximum of 20 preset radio stations (FM).

1. Press the **SOURCE** button to select RADIO mode. The unit will be in FM radio mode.
2. Press **I◀◀/▶▶I** to search radio station.
3. Select the desired radio station by pressing the **I◀◀/▶▶I** button.
4. Once you find a station you want to save, press the **MEM** button on the remote control, "P01" will be shown on the display, press **MEM+/MEM-** until the desired memory position number appears on the display. Press the **MEM** again to confirm and save the current station.
5. (Auto) Press and hold **MEM** button, The unit will automatically start and search the frequencies, all available stations are programmed in the order of waveband reception strength, the first programmed radio station is broadcast automatically.

Play from external audio

You can play from an external audio device such as MP3 player through this unit.

Line in Jack (Requires a 3.5mm cable)

1. Connect a 3.5mm cable to the Line jack on top panel. Connect the other end of the 3.5mm cable to an Mp3 player or other audio device.
2. Press the **⏻** button to turn the unit on.
3. Press the **SOURCE** button to switch to Line In mode.
4. Use the controls on the connected device to begin playing audio routed through the unit.

Auxiliary Input RCA (Requires an RCA cable)

1. Connect an RCA cable to the Auxiliary Input. Connect the other end of the RCA cable to the audio output on your DVD player, stereo system, gaming system or television.
2. Press the power button to turn the unit on.
3. Press the **SOURCE** button to switch to Aux In mode.
4. Use the controls on the connected device to begin playing audio routed through the unit.

Using the USB input

1. Plug your USB flash drive to the USB socket.
2. Press **SOURCE** button to select USB mode, the unit can play automatically.
3. press the **◀▶** to select track.
4. Press the **VOL+/VOL-** to adjust the volume.

Remarks:

*USB port is easy to sensitive equipment, will cause the equipment work is not stable.

USB charging

There is a USB charger on the top of the unit to charge small devices such as smartphones that can be charged via USB.

Output power: 5V/2.1A max

Bluetooth Mode

A. Pairing with a Bluetooth cell phone

Please make sure your cell phone is Bluetooth-enabled. Specific pairing steps may vary with different cell phones. Please refer to the user manual of your cell phone for further information. The general pairing steps are as follows:

1. Keep DS205 and Bluetooth cell phone within 1 meter when pairing.
2. Press **⏻** button, and press the **SOURCE** to select the Bluetooth mode.
3. Switch on your cell phone's Bluetooth function and search for Bluetooth devices. After the search is completed, select "**DS205**" from the Bluetooth device list.
4. According to indication, enter password or PIN No: "**0000**" and press "Yes" or "confirm".
5. After successful pairing, select "**DS205**" from the Bluetooth device list and press "connect".

B. Pairing with a Bluetooth stereo transmitter

Different Bluetooth transmitters have different pairing ways. Please refer to the user manual of your Bluetooth transmitter for further information. The general pairing steps are as follows:

1. Keep DS205 and Bluetooth transmitter within 1 meter when pairing.
2. Press **⏻** button, and press the **SOURCE** to select the Bluetooth mode.
3. Switch on your Bluetooth transmitter and let it enter pairing mode.
4. The transmitter will search and connect with DS205 automatically. After successful connecting, the Bluetooth voice will change when connected successfully.

Remarks:

- DS205 will return to pairing mode automatically after disconnecting from a Bluetooth device.

C. Music Playback

Connecting with a A2DP cell phone or Bluetooth transmitter

1. Connect your cell phone or Bluetooth transmitter with DS205.
2. You can listen to your music from DS205 now when playing it back.
3. Press **Vol+** to turn up the volume, press **Vol-** to turn down the volume.
4. Press **◀** to skip to the previous song.
5. Press **▶** to skip to the next song.

Remarks:



Don't discard the electrical and electronic appliances in the regular waste disposal.

- Take them to a collection point.
- Some components in these appliances may be hazardous to health and the environment.

- In order to save energy when the unit has no sound output for a while, the unit will be switched to stand-by automatically. It can be switched ON by using the POWER selector again.
- If there is an incoming call while DS205 is connected to your cell phone for music playback, it will pause at once when you answer the call and resume after the call ended. (Sometimes it will pause after end the call, it depend on your cell phone.)
- The Bluetooth® word, mark and logo are registered trademarks owned by Bluetooth SIG, Inc. and any use of such marks by Bigben Interactive is under license. Other trademarks and trade names are those of their respective owners.
- THOMSON is a trademark of TECHNICOLOR SA or its affiliates used under license to Bigben Interactive.
- Hereby, Bigben Interactive SA, declares that the DS205 device complies with the essential requirements of the directive 1995/5/EC of the European Parliament and of the Council of 9 March 1999 on radio equipment and telecommunications terminal equipment and the mutual recognition of their conformity.

To download the full statement, please visit our website: <http://www.bigben-interactive.co.uk/support> and the section <<declaration of conformity>>.

Imported by BIGBEN INTERACTIVE SA

396, Rue de la Voyette

CRT2 - FRETIN

CS 90414

59814 LESQUIN Cedex - France

www.bigben.eu

Made in China



bigben

Importateur : Bigben Interactive FRANCE

396, Rue de la Voyette, C.R.T. 2 Fretin,

CS 90414 - 59814 LESQUIN Cedex

Bigben Interactive DEUTSCHLAND GmbH

Walter Gropius Str. 28, 50126 Bergheim, Deutschland

Bigben Interactive BELGIUM

Avenue Ernest Solvay, 1480 Tubize, Belgique

Bigben Interactive NEDERLAND b.v.

Franciscusweg 249-3B, 1216 SG Hilversum, Nederland

Bigben Interactive SPAIN S.L.

C/ Musgo 5, 2ª planta, 28023 Madrid, Spain

Bigben Interactive ITALIA s.r.l

Corso Sempione 221, 20025 Legnano - MI, Italia

FABRIQUÉ EN CHINE / MADE IN CHINA

HOTLINE

FRANCE, du lundi au vendredi (sauf jours fériés) :

9h00-19h00 ou support@thomsonaudiovideo.eu

N°Cristal 09 69 32 59 62

APPEL NON SURTAXE

DEUTSCHLAND, Montag bis Sonntag von 8:00 bis 24:00 Uhr

09001-84 30 44* (0,49€/Min. aus dem deutschen Festnetz, Anrufe aus allen

Mobilfunknetzen nicht möglich) oder support@bigben-interactive.de

*Minderjährige müssen vorher einen Erziehungsberechtigten um Erlaubnis fragen.

BELGIQUE / NEDERLAND, klantenservice@bigben-interactive.nl

customerservice@bigben-interactive.be

ESPAÑA, sat@bigbeninteractive.es

ITALIA, support@bigbeninteractive.it

www.bigben.eu

THOMSON

ES

DS205

SISTEMA 2.1
CD / BLUETOOTH / FM
USB / AUX IN



INSTRUCCIONES DE FUNCIONAMIENTO

LE ROGAMOS QUE LEA ÍNTEGRAMENTE EL PRESENTE MANUAL DEL USUARIO ANTES DE UTILIZAR EL EQUIPO Y QUE CONSERVE ESTE FOLLETO PARA PODER CONSULTARLO EN EL FUTURO.

Contenido

Inicio	1	Descripción de los componentes	3
Medidas de seguridad y advertencias	1	Sustitución de la pila	4
Cuidado del producto	2	Cómo comenzar	5
Cuidado del medioambiente	2	Reproducción	6
Conformidad	2	Nota	8
Especificaciones técnicas	3		
Contenido del embalaje	3		

Inicio

- Saque el aparato del embalaje.
- Retire todo el material de embalaje del producto.
- Coloque el material de embalaje dentro de la caja y deséchelo todo de forma segura.

Medidas de seguridad y advertencias

Lea y entienda las instrucciones antes de usar este producto. Si el producto resultara dañado por incumplimiento de las instrucciones, la garantía quedaría anulada.

Seguridad

¡Advertencia!



- No abra nunca la carcasa de este aparato.
- No lubrique nunca ninguna de las piezas de este aparato.
- No coloque nunca este aparato sobre otros equipos eléctricos.
- Mantenga este aparato alejado de la luz directa del sol, de llamas desnudas o de fuentes de calor.
- No mire nunca directamente al rayo láser ubicado dentro del aparato.
- Compruebe que el cable, el enchufe o el adaptador para desconectar este aparato de la toma de corriente están siempre fácilmente accesibles.

1. Lea estas instrucciones.
2. Conserve estas instrucciones.
3. Preste atención a todas las advertencias.
4. Siga todas las instrucciones.
5. No use este aparato cerca del agua.
6. Limpie el aparato solo con un paño seco.
7. No bloquee las ranuras de ventilación. Instale el aparato de acuerdo a las instrucciones del fabricante.
8. No instale el aparato cerca de fuentes de calor, tales como radiadores, calentadores, cocinas o cualquier otro aparato (incluso amplificadores) que produzca calor.
9. Coloque el cable de alimentación de forma que no se pueda pisar o pinzar, especialmente a la altura de los enchufes, tomas de corriente y otros puntos de salida del aparato.
10. Use solo complementos/accesorios recomendados por el fabricante.
11. Use solamente el carrito, pie, trípode, soporte o mesa especificados por el fabricante o vendidos con el aparato. Cuando se usa un carrito, tome cuidado al moverlo junto con el aparato para evitar lesiones personales llegara a volcarse.
12. Desenchufe el aparato cuando haya tormentas eléctricas o si no va a utilizarse durante largos periodos de tiempo.



13. El aparato debe ser reparado siempre por personal autorizado. Lleve el aparato a reparar si se ha dañado en modo alguno: cuando el cable de alimentación o el enchufe están deteriorados, si le ha caído líquido o algún objeto se ha introducido en su interior, si ha quedado expuesto a la lluvia o a la humedad, si no funciona con normalidad o se ha caído al suelo.
14. No exponga el aparato a goteos o salpicaduras de líquidos.
15. No coloque ningún tipo de objeto que pueda presentar un peligro sobre el aparato (por ejemplo: recipientes con líquidos o velas encendidas).
16. Cuando se use el enchufe de la TOMA DE CORRIENTE o el acoplador del aparato como sistema de desconexión, el dispositivo de desconexión debe estar siempre fácilmente accesible.
17. Compruebe que haya siempre suficiente espacio libre alrededor del aparato para su ventilación.
18. Las pilas (pack de pilas o pilas instaladas) no deben estar expuestas al calor excesivo, a la luz del sol, al fuego o similares

Cuidado del producto

1. Desenchufe siempre el aparato cuando no esté usándolo y antes de limpiarlo.
2. No reproduzca música a un nivel de volumen excesivo ya que puede dañarse el oído o el aparato.
3. No use este aparato en lugares mojados o húmedos.
4. Desenchufe siempre el aparato de la toma de corriente antes de limpiarlo. Limpie el aparato con un paño suave, húmedo y sin fibras. No use productos de limpieza abrasivos o ásperos.

Cuidado del medioambiente



Este producto está diseñado y fabricado con materiales y componentes de alta calidad que pueden reciclarse o reutilizarse.



Este producto contiene pilas que cumplen con la Directiva europea 2006/66/CE y que no se pueden desechar junto con la basura doméstica. Infórmese sobre la normativa local relacionada con la recolección separada de pilas usadas ya que al eliminarse de forma correcta se evitan consecuencias negativas sobre el medioambiente y la salud humana.



Quando el producto posee el símbolo de un contenedor con ruedas tachado significa que se encuentra conforme con la Directiva europea 2002/96/CE. Infórmese sobre el sistema local de recolección separado de productos eléctricos y electrónicos. Siga la normativa local y no deseche los productos usados junto con los residuos domésticos. Una eliminación correcta de este producto ayuda a evitar las consecuencias negativas para el medioambiente y la salud humana.

Conformidad



Este producto es conforme con los requisitos de radiointerferencias de la Comunidad Europea.

Este aparato incluye esta etiqueta

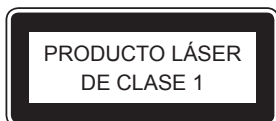

Especificaciones técnicas

- Fuente de alimentación: 230 V 50 Hz
- Consumo total: 65 W
- Sensibilidad de entrada:
AUX IN 700 mV, LINE IN 700 mV
- Impedancia de los altavoces: 8 ohmios
- S/R (A): 75 db
- THD (1 kHz, 1 W): 0,5%
- Respuesta de frecuencia: 20 Hz-20 KHz
- Salida de música total: 60 W

Contenido del embalaje

Compruebe e identifique el contenido del embalaje:

- Aparato principal
- Control remoto
- Manual del usuario
- Cable RCA
- Cable de entrada de línea

Descripción de los componentes

Presentación general de la unidad principal

1. Carga USB
2. Ranura remota
3. Entrada de audio
 - Conecte un dispositivo de audio externo
4. Puerto USB
5. Standby
 - Encender la unidad, cambiar al modo en espera
6. VOL +
 - Ajustar el volumen+
7. VOL -
 - Ajustar el volumen-
8. Source
 - Seleccione una fuente:
CD, Bluetooth, USB, FM o AUDIO IN (Entrada de audio)
9. Soporte de teléfono
 - Podrá introducir su teléfono para la carga y la reproducción
10. Eject
 - Expulsar el disco
11. ►►
 - Saltar a la pista siguiente
 - Sintonizar una emisora de radio
 - Pulse y mantenga presionado el botón para buscar dentro de una pista / USB
12. ◄◄
 - Saltar a la pista anterior
 - Sintonizar una emisora de radio
 - Pulse y mantenga presionado el botón para buscar dentro de una pista / USB
13. ►||
 - Iniciar o pausar la reproducción
14. Panel de visualización
 - Ver el estado actual
15. Compartimento de CD

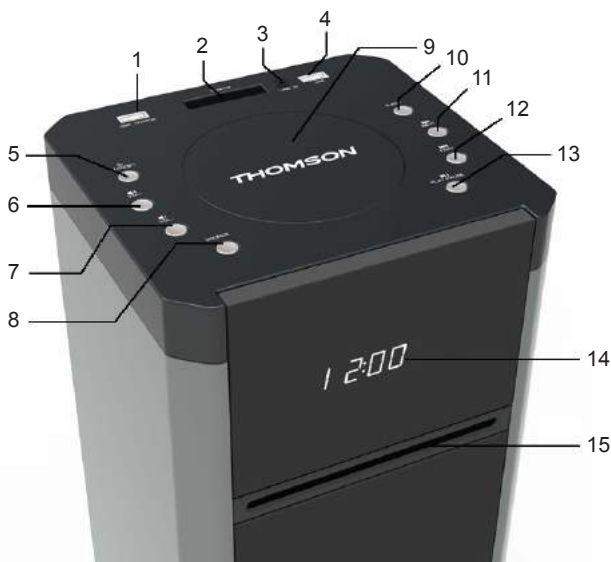

Presentación general del mando a distancia

- EQ/SLEEP
 - Pulse para cambiar entre los modos preconfigurados del ecualizador Rock, Pop, Classic, Jazz y Flat (Plano)
 - Realice una pulsación larga repetidamente para establecer un temporizador de apagado de modo que la torre se apague una vez transcurrido el tiempo establecido.
- POWER
 - Pulse para apagar y encender la torre.
- EJECT
 - Expulsar el disco
- ⏮
 - Saltar a la pista anterior
- ▶||
 - Iniciar o pausar la reproducción.
- 📺
 - Seleccionar la reproducción repetida en modo CD
- MEM/MEM+/MEM-
 - Pulse **MEM** para guardar la emisora de radio actual en un canal preestablecido.
 - Pulse MEM+/MEM- para seleccionar las emisoras de FM
- TREBLE+/TREBLE-
 - Pulse para ajustar el nivel de agudos
- BASS+/BASS-
 - Pulse para ajustar el nivel de graves
- TIME/ALARM
 - Pulse para ajustar la hora y la alarma en el modo en espera
- MUTE
 - Pulse para silenciar o restaurar el volumen
- SOURCE
 - Seleccione una fuente: CD, Bluetooth, USB, Tuner (Sintonizador) o Audio in (Entrada de audio)
- ▶▶
 - Saltar a la pista siguiente
- 🎲
 - Seleccionar el modo de reproducción aleatoria en modo CD
- - Detener la reproducción
- VOLUME+/-
 - Pulse para ajustar el nivel de volumen

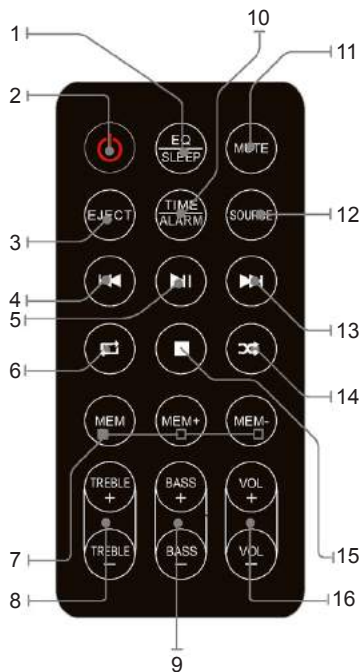

El mando a distancia funciona con 1 pila de litio CR2025 (incluida). Para que el mando a distancia reciba alimentación, retire la pestaña de aislamiento de la parte trasera de la unidad.

Sustitución de la pila

El mando a distancia funciona con pilas de litio de botón CR2025 de 3 V. Cuando el mando a distancia deje de funcionar, necesitará cambiar la pila del modo siguiente:

- Pulse la pestaña del lateral de la tapa de la pila para liberarla y permitir que el soporte de la pila salga.
- Sustituya la pila prestando atención a la orientación correcta de los polos.
- Vuelva a colocar el soporte de la pila empujándolo al interior hasta oír un “clíc”.

ATENCIÓN: Peligro de explosión si las pilas no se insertan correctamente.



Cómo comenzar

Alimentación

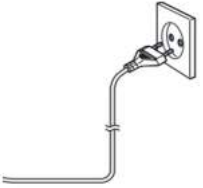
	<p>PRECAUCIÓN</p> <ul style="list-style-type: none">• ¡Riesgo de dañar el producto! Compruebe que el voltaje de la toma de corriente se corresponde con el voltaje indicado en la etiqueta ubicada en la parte posterior del aparato.• ¡Riesgo de descargas eléctricas! Al desenchufar el cable de alimentación de la toma de corriente tire siempre del enchufe. No tire nunca del cable.• Antes de conectar el cable de alimentación a la toma de corriente, compruebe que ha completado todas las demás conexiones.	
--	---	--

Coloque el aparato en la ubicación deseada y extienda el cable de alimentación. Inserte el cable en la toma de corriente y encienda el aparato si fuera aplicable.

Standby automático

Cuando reproduzca medios desde un dispositivo conectado, la torre cambiará automáticamente al modo en espera si:

- no se presiona ningún botón durante 10 minutos.
- no se reproduce ningún archivo de audio durante 10 minutos desde un dispositivo conectado.

Ajuste del reloj

Después de enchufar la unidad a la alimentación o tras un corte de corriente, se mostrará "0:00" en la pantalla de LCD. La unidad deberá encontrarse en el modo en espera para ajustar el reloj.

1. Pulse el botón **TIME/ALARM**; los dígitos de la pantalla parpadearán.
2. Pulse repetidamente el botón **◀◀ / ▶▶** hasta ajustar la hora correcta. Pulse **TIME/ALARM** para confirmar el ajuste de la hora.
3. Los dígitos de los minutos parpadearán en la pantalla.
4. Pulse repetidamente el botón **◀◀ / ▶▶** hasta ajustar los minutos correctos. Pulse **TIME/ALARM** para confirmar el ajuste de los minutos.

Ajuste de la alarma

Esta unidad podrá utilizarse como un despertador. La reproducción de CD/USB/FM se activará a la hora preestablecida.

1. Pulse  para cambiar la unidad al modo en espera.
2. Asegúrese de que ha ajustado el reloj correctamente.
3. Pulse y mantenga presionado el botón **TIME/ALARM** en el estado de apagado. ON parpadeará en la pantalla para seleccionar el ajuste de la alarma y la pantalla parpadeará.
4. Pulse el botón **TIME/ALARM** para confirmar; la hora de la pantalla parpadeará.
5. Pulse el botón **◀◀ / ▶▶** repetidamente para ajustar la hora. Pulse **TIME/ALARM** para confirmar.
6. Pulse **◀◀ / ▶▶** para ajustar los minutos.
7. Pulse **TIME/ALARM** para confirmar y, a continuación, pulse **◀◀ / ▶▶** para seleccionar el estado CD/FM/USB. Pulse **TIME/ALARM** para confirmar.
8. El volumen subirá de 0 a 20 gradualmente.
9. Pulse el botón **TIME/ALARM** en el estado de apagado. ON parpadeará en la pantalla para seleccionar el ajuste de la alarma y la pantalla parpadeará.
10. Pulse **◀◀ / ▶▶** para seleccionar OFF para cancelar la alarma.

Modo de apagado automático

Pulse y mantenga presionado el botón **EQ/SLEEP**. La pantalla parpadeará. Pulse repetidamente el botón hasta que la pantalla muestre los minutos que desea ajustar. Podrá ajustar entre 10 y 90 minutos. El tiempo ajustado parpadeará tres veces para confirmar y, a continuación, se volverá a la pantalla anterior. Si desea cancelar el modo de apagado automático, pulse OFF. Tras parpadear tres veces en blanco, el modo de apagado automático se cancelará.

Modo EQ

Pulse el botón **EQ/SLEEP** para cambiar entre los modos preconfigurados del ecualizador Rock, Pop, Classic, Jazz y Flat (Plano).

Reproducción

Reproducción de un disco

1. Pulse **SOURCE** repetidamente para seleccionar la fuente DISC.
2. Introduzca un disco con el lado impreso hacia arriba.
3. La reproducción se iniciará automáticamente. Si no fuera así, pulse ►||.
4. Pulse **VOL+/VOL-** para ajustar el volumen.

Pausa / reanudación de la reproducción

1. Durante la reproducción, pulse ►|| para pausar/reanudar la reproducción.
2. Durante la reproducción, realice una pulsación larga del botón |◀◀/▶▶| para el avance/retroceso rápido.

Salto a una pista

Para CD:

1. Pulse |◀◀/▶▶| para seleccionar otra pista.
2. Pulse **VOL+/VOL-** para ajustar el volumen.

Para discos de MP3 y USB:

1. Pulse |◀◀/▶▶| para seleccionar una pista o un archivo.
2. Pulse **VOL+/VOL-** para ajustar el volumen.

Búsqueda dentro de una pista

1. Durante la reproducción, pulse y mantenga presionado |◀◀/▶▶|.
2. Libere para reanudar la reproducción normal.

Cómo escuchar la radio

Podrá programar un máximo de 20 emisoras presintonizadas (FM).

1. Pulse el botón **SOURCE** para seleccionar el modo RADIO. La unidad pasará al modo de radio FM.
2. Pulse |◀◀/▶▶| para buscar una emisora de radio.
3. Seleccione la emisora de radio deseada pulsando el botón |◀◀/▶▶|.
4. Una vez que encuentre una emisora que desee guardar, pulse el botón **MEM** del mando a distancia. Se mostrará "P01" en la pantalla. Pulse **MEM+/MEM-** hasta que aparezca en la pantalla el número de posición de memoria deseado. Pulse **MEM** de nuevo para confirmar y memorizar la emisora actual.
5. (Auto) Pulse y mantenga presionado el botón **MEM**. La unidad comenzará a buscar automáticamente las frecuencias y todas las emisoras disponibles se programarán por orden de potencia de recepción de banda de frecuencia; la primera emisora de radio programada se escuchará automáticamente.

Reproducción de audio externo

Podrá reproducir desde un dispositivo de audio externo, como por ejemplo un reproductor de MP3, a través de esta unidad.

Conector de entrada de línea (requiere un cable con una clavija de 3,5 mm)

1. Conecte un cable con una clavija de 3,5 mm al conector de entrada de línea del panel superior. Conecte el otro extremo del cable de 3,5 mm a un reproductor de MP3 u otro dispositivo de audio.
2. Pulse el botón  para encender la unidad.
3. Pulse el botón **SOURCE** para cambiar al modo Line In (Entrada de línea).
4. Utilice los controles del dispositivo conectado para iniciar la reproducción de audio encaminada a través de la unidad.

RCA de entrada auxiliar (requiere un cable de RCA)

1. Conecte un cable de RCA a la entrada auxiliar. Conecte el otro extremo del cable de RCA a la salida de audio de su reproductor de DVD, cadena estéreo, videoconsola o televisor.
2. Pulse el botón de encendido para encender la unidad.
3. Pulse el botón **SOURCE** para cambiar al modo Aux In (Entrada auxiliar).
4. Utilice los controles del dispositivo conectado para iniciar la reproducción de audio encaminada a través de la unidad.

Utilización de la entrada de USB

1. Conecte su unidad flash USB al conector de USB.
2. Pulse el botón **SOURCE** para seleccionar el modo USB. La unidad podrá reproducirse automáticamente.
3. Pulse **◀◀ / ▶▶** para seleccionar la pista.
4. Pulse **VOL+/VOL-** para ajustar el volumen.

Notas:

*El puerto USB es muy sensible y podría hacer que el funcionamiento del equipo no sea estable.

Carga USB

Existe un cargador USB en la parte superior de la unidad para cargar pequeños dispositivos, como pueden ser smartphones, que puedan cargarse a través de USB.

Potencia de salida: 5 V/2,1 A máx.

Modo Bluetooth

A. Emparejamiento con un teléfono móvil Bluetooth

Asegúrese de que su teléfono móvil dispone de la funcionalidad Bluetooth. Los pasos específicos para el emparejamiento pueden variar en función de los diferentes teléfonos móviles. Consulte el manual del usuario de su teléfono móvil para obtener más información. Los pasos generales para el emparejamiento son los siguientes:

1. Mantenga el DS205 y el teléfono móvil Bluetooth a una distancia inferior a 1 metro para realizar el emparejamiento.
2. Pulse el botón **⏻**, y pulse **SOURCE** para seleccionar el modo Bluetooth.
3. Active la función Bluetooth de su teléfono móvil y realice una búsqueda de dispositivos Bluetooth. Una vez finalizada la búsqueda, seleccione **"DS205"** en la lista de dispositivos Bluetooth.
4. De acuerdo con las instrucciones, introduzca la contraseña o el n° de PIN: **"0000"** y pulse **"Yes"** (Sí) o **"Confirm"** (Confirmar).
5. Una vez realizado el emparejamiento de forma satisfactoria, seleccione **"DS205"** en la lista de dispositivos Bluetooth y pulse **"Connect"** (Conectar).

B. Emparejamiento con un transmisor estéreo Bluetooth

Los distintos transmisores Bluetooth tienen diferentes formas de emparejamiento. Consulte el manual del usuario de su transmisor Bluetooth para obtener más información. Los pasos generales para el emparejamiento son los siguientes:

1. Mantenga el DS205 y el transmisor Bluetooth a una distancia inferior a 1 metro para realizar el emparejamiento.
2. Pulse el botón **⏻**, y pulse **SOURCE** para seleccionar el modo Bluetooth.
3. Encienda su transmisor Bluetooth y permita que entre en el modo de emparejamiento.
4. El transmisor buscará y se conectará con el DS205 automáticamente. Tras la conexión con éxito, la voz de Bluetooth cambiará.

Notas:

- El DS205 volverá automáticamente al modo de emparejamiento tras desconectarse de un dispositivo Bluetooth.

C. Reproducción de música

Conexión con un teléfono móvil A2DP o un transmisor Bluetooth

1. Conecte su teléfono móvil o transmisor Bluetooth con el DS205.
2. Ahora podrá escuchar su música desde el DS205 cuando la reproduzca.
3. Pulse **Vol+** para subir el volumen o **Vol-** para bajarlo.
4. Pulse **◀◀** para saltar a la canción anterior.
5. Pulse **▶▶** para saltar a la canción siguiente.

Nota:



No tire los aparatos eléctricos o electrónicos a la basura normal.

- Llévelos a un punto de recogida para este material, ya que algunas
- piezas de estos aparatos pueden ser dañinos para la salud o el medio ambiente.

- Para ahorrar energía, si el aparato cesa su actividad durante rato, se apagará y entrará en modo standby automáticamente. Se puede volver a encender mediante el selector de ENCENDIDO.
- Si hubiera una llamada entrante mientras el teléfono móvil está conectado al DS205 para reproducir música, la reproducción se pausará inmediatamente cuando responda a la llamada y se reanudará una vez finalizada la misma. (A veces quedará pausado después de finalizar la llamada. Esto dependerá de su tipo de teléfono).
- La palabra Bluetooth®, la marca y el logotipo son marcas comerciales registradas propiedad de Bluetooth SIG, Inc. y cualquier uso de tales marcas por Bigben Interactive se hace bajo licencia. Otras marcas y nombres comerciales pertenecen a sus respectivos propietarios.
- THOMSON es una marca comercial de TECHNICOLOR SA o sus afiliados usada por Bigben Interactive bajo licencia.
- Por la presente, Bigben Interactive SA declara que el dispositivo del DS205 cumple con los requisitos de la directriz 1995/5/EC del Parlamento Europeo y del Consejo del 9 de marzo de 1999 de equipos de radio y equipos de terminales de telecomunicación así como el reconocimiento mutuo de su conformidad.

Para descargar la declaración al completo, por favor, visita nuestra página web: <http://www.bigben.eu> dentro de la sección declaración de conformidad.

Importado por BIGBEN INTERACTIVE SA

396, Rue de la Voyette

CRT2 - FRETIN

CS 90414

59814 LESQUIN Cedex - Francia

www.bigben.eu

Fabricado en China



Importateur : Bigben Interactive FRANCE

396, Rue de la Voyette, C.R.T. 2 Fretin,

CS 90414 - 59814 LESQUIN Cedex

Bigben Interactive DEUTSCHLAND GmbH

Walter Gropius Str. 28, 50126 Bergheim, Deutschland

Bigben Interactive BELGIUM

Avenue Ernest Solvay, 1480 Tubize, Belgique

Bigben Interactive NEDERLAND b.v.

Franciscusweg 249-3B, 1216 SG Hilversum, Nederland

Bigben Interactive SPAIN S.L.

C/ Musgo 5, 2ª planta, 28023 Madrid, Spain

Bigben Interactive ITALIA s.r.l

Corso Sempione 221, 20025 Legnano - MI, Italia

FABRIQUÉ EN CHINE / MADE IN CHINA

HOTLINE

FRANCE, du lundi au vendredi (sauf jours fériés) :

9h00-19h00 ou support@thomsonaudiovideo.eu

N°Cristal 09 69 32 59 62

APPEL NON SURTAXE

DEUTSCHLAND, Montag bis Sonntag von 8:00 bis 24:00 Uhr

09001-84 30 44* (0,49€/Min. aus dem deutschen Festnetz, Anrufe aus allen

Mobilfunknetzen nicht möglich) oder support@bigben-interactive.de

*Minderjährige müssen vorher einen Erziehungsberechtigten um Erlaubnis fragen.

BELGIQUE / NEDERLAND, klantenservice@bigben-interactive.nl

customerservice@bigben-interactive.be

ESPAÑA, sat@bigbeninteractive.es

ITALIA, support@bigbeninteractive.it

www.bigben.eu

THOMSON

IT

DS205

**SISTEMA 2.1
CD / BLUETOOTH / FM
USB / AUX IN**



ISTRUZIONI D'USO

PRIMA DI UTILIZZARE L'APPARECCHIO, LEGGERE PER INTERO IL PRESENTE MANUALE E CONSERVARLO PER CONSULTAZIONI FUTURE.

Indice

Per iniziare	1	Descrizione delle parti	3
Avvertenze di sicurezza ed altre informazioni	1	Sostituzione della batteria	4
Manutenzione del prodotto	2	Guida al primo utilizzo	5
Protezione dell'ambiente	2	Riproduzione	6
Conformità	2	Nota	8
Specifiche tecniche	3		
Contenuto della confezione	3		

Per iniziare

- Estrarre l'apparecchiatura dalla confezione.
- Rimuovere tutti i materiali di imballaggio dal prodotto.
- Rimettere i materiali di imballaggio nella confezione o smaltirli in modo adeguato.

Avvertenze di sicurezza ed altre informazioni

Leggere con attenzione tutte le istruzioni prima di utilizzare questo prodotto. La garanzia decade in caso di danni causati dalla mancata osservanza delle istruzioni.

Sicurezza

Avvertenza



- Non rimuovere l'alloggiamento dell'apparecchiatura.
- Non lubrificare nessun componente dell'apparecchiatura.
- Non posizionare l'apparecchiatura sopra altri dispositivi elettrici.
- Tenere l'apparecchiatura lontana dalla luce solare diretta, da fiamme libere e da sorgenti di calore.
- Non guardare direttamente il raggio laser all'interno di questo apparecchio.
- Assicurarsi di poter sempre raggiungere facilmente il cavo di alimentazione, la spina o l'adattatore per scollegare l'apparecchio dall'alimentazione elettrica.

1. Leggere queste istruzioni.
2. Conservare queste istruzioni.
3. Rispettare tutte le avvertenze.
4. Seguire tutte le istruzioni.
5. Non utilizzare l'apparecchiatura vicino all'acqua.
6. Pulire solo con un panno asciutto.
7. Non ostruire le aperture di ventilazione. Installare in conformità con le istruzioni del produttore.
8. Non installare vicino a fonti di calore come radiatori, termosifoni, stufe o altri apparecchi (inclusi gli amplificatori) che producono calore.
9. Proteggere il cavo di alimentazione dall'essere calpestato o schiacciato, particolarmente in corrispondenza di spine, prese di corrente e del punto in cui esce dall'apparecchiatura.
10. Utilizzare solo accessori specificati dal produttore.
11. Utilizzare solo con il carrello, il supporto, il treppiede, la staffa od il tavolo specificati dal produttore o venduti con l'apparecchio. Se si usa un carrello, prestare attenzione quando si sposta l'insieme carrello/apparecchio per evitare il pericolo che si ribaltino.
12. Scollegare il dispositivo durante i temporali o se non viene utilizzato per lunghi periodi di tempo.



13. Per qualsiasi intervento di assistenza, rivolgersi a tecnici qualificati. L'assistenza è necessaria quando l'apparecchio ha subito in qualche modo dei danni, per esempio se il cavo di alimentazione o la spina sono danneggiati, se è stato versato del liquido o sono caduti degli oggetti dell'apparato, se l'apparecchio è stato esposto a pioggia o umidità, se non funziona normalmente o è caduto.
14. L'apparecchio non deve essere esposto a spruzzi o gocce d'acqua.
15. Non collocare sull'apparecchio eventuali fonti di pericolo (per esempio contenitori con liquidi, candele accese).
16. Quando per scollegare la tensione di rete si usa la spina o un accoppiatore, il dispositivo di disconnessione deve essere sempre comodo da raggiungere.
17. Assicurarsi che vi sia sufficiente spazio libero attorno al prodotto per la ventilazione.
18. Le batterie (batterie singole o pacco batterie) non devono essere esposte a calore eccessivo come luce solare diretta, fuoco o simili.

Manutenzione del prodotto

1. Scollegare sempre l'apparecchio quando non in uso e prima della pulizia.
2. Non riprodurre musica a volume troppo elevato per evitare il rischio di danni all'udito e/o all'apparecchio stesso.
3. Non utilizzare l'apparecchio in condizioni di eccessiva umidità.
4. Scollegare sempre l'apparecchio dalla rete di alimentazione prima della pulizia. Pulire l'apparecchio con un panno morbido, umido e privo di lanugine. Non utilizzare detergenti abrasivi o caustici.

Protezione dell'ambiente



Il prodotto è stato progettato e fabbricato con materiali e componenti di alta qualità che possono essere riciclati e riutilizzati.



Il prodotto contiene batterie che in base alla direttiva europea 2006/66/CE non possono essere smaltite assieme ai normali rifiuti domestici. Informarsi sulle normative locali relative alla raccolta differenziata delle batterie in quanto il loro corretto smaltimento permette di evitare conseguenze negative per l'ambiente e la salute.



Il simbolo del bidone della spazzatura barrato da una croce indica che il prodotto è soggetto alla direttiva europea 2002/96/CE. Si prega di informarsi sul sistema di raccolta differenziata per i rifiuti RAEE (prodotti elettrici ed elettronici). Attenersi alle normative locali e non smaltire i vecchi prodotti con i normali rifiuti domestici. Lo smaltimento corretto del prodotto aiuta a prevenire potenziali conseguenze negative per l'ambiente e la salute.

Conformità



Questo prodotto è conforme ai requisiti della Comunità europea.

L'apparecchio include questa etichetta



Specifiche tecniche

- Alimentazione elettrica: 230V~ 50Hz
- Consumo totale: 65W
- Sensibilità in ingresso:
AUXIN 700mV, LINE IN 700mV
- Impedenza altoparlanti: 8ohm
- S/N (A): 75db
- THD(1kHz,1W): 0.5%
- Risposta in frequenza: 20Hz-20KHz
- Uscita audio totale: 60w

Contenuto della confezione

Controllare e identificare il contenuto della confezione:

- Unità principale
- Telecomando
- Manuale d'uso
- cavo RCA
- Cavo Line-in

Descrizione delle parti

Panoramica dell'unità principale

1. Caricamento USB
2. Alloggiamento per telecomando
3. Audio in
 - Collegare un dispositivo audio esterno
4. Presa USB
5. Standby
 - Accendere l'apparecchio, passare in modalità Standby
6. VOL +
 - Regolare il volume (+)
7. VOL -
 - Regolare il volume (-)
8. Source
 - Selezionare una fonte audio:
CD, Bluetooth, USB, Radio FM o AUDIO IN
9. Supporto per telefono
 - È possibile collegare il proprio telefono per ricaricarlo durante l'uso
10. Eject
 - Premere per espellere il disco
11. ►►
 - Passare al brano successivo
 - Selezionare una stazione radio
 - Premere e tenere premuto per cercare in una traccia / USB
12. ◀◀
 - Passare al brano precedente
 - Selezionare una stazione radio
 - Premere e tenere premuto per cercare in una traccia / USB
13. ►◄
 - Avviare o mettere in pausa la riproduzione
14. Pannello display
 - Visualizzare lo stato attuale
15. Vano CD

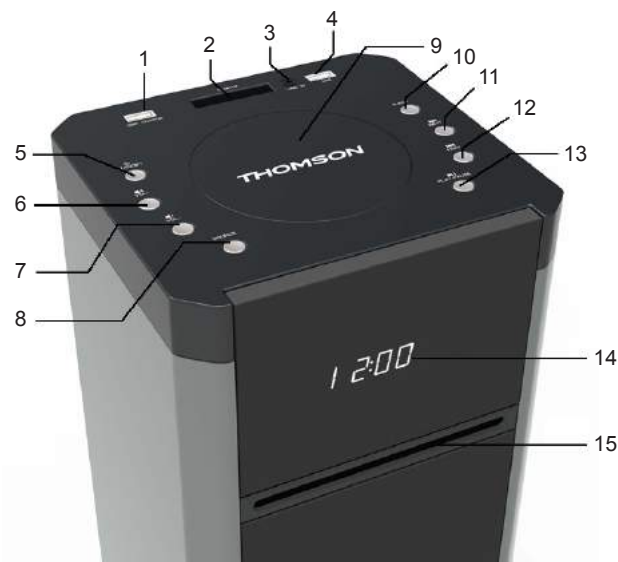

Panoramica dei controlli del telecomando

1. EQ/SLEEP
 - Premere per spostarsi fra le modalità predefinite di equalizzazione Rock, Pop, Classic, Jazz e Flat
 - Premere ripetutamente per impostare il timer di spegnimento per spegnere l'apparecchio dopo un periodo di tempo impostato
2. POWER
 - Premere per accendere/spegnere l'apparecchio
3. EJECT
 - Premere per espellere il disco
4. ⏮
 - Passare al brano precedente
5. ⏸
 - Avviare o mettere in pausa la riproduzione
6. □
 - Selezionare l'impostazione di ripetizione in modalità CD
7. MEM/MEM+/MEM-
 - Premere **MEM** per memorizzare la stazione radio attuale su un canale predefinito.
 - Premere MEM+/MEM- per spostarsi fra le stazioni radio FM
8. TREBLE+/TREBLE-
 - Premere per regolare il livello degli alti
9. BASS+/BASS-
 - Premere per regolare il livello dei bassi
10. TIME/ALARM
 - Premere per impostare l'ora e la sveglia in modalità standby
11. MUTE
 - Premere per impostare il volume su "muto" o riattivarlo
12. SOURCE
 - Selezionare una fonte audio: CD, Bluetooth, USB, Radio o Audio in
13. ⏭
 - Passare al brano successivo
14. 🎲
 - Selezionare l'impostazione di riproduzione random in modalità CD
15. ■
 - Interrompere la riproduzione
16. VOLUME+/-
 - Premere per regolare il volume

Il telecomando funziona con 1 batteria al litio CR2025 (inclusa). Per accendere il telecomando, rimuovere la linguetta isolante dal vano batterie posteriore

Sostituzione della batteria

Il telecomando funziona con batterie al litio CR2025 3V. Se il telecomando non funziona più, ciò significa che è necessario sostituire le batterie come di seguito:

- Premere la linguetta sul lato del vano batterie per sganciare il coperchio del vano.
- Sostituire la batteria prestando attenzione al corretto orientamento dei poli.
- Reinserrire il coperchio del vano batterie premendolo fino a udire un "clic".

ATTENZIONE: pericolo di esplosione in caso di inserimento errato delle batterie.

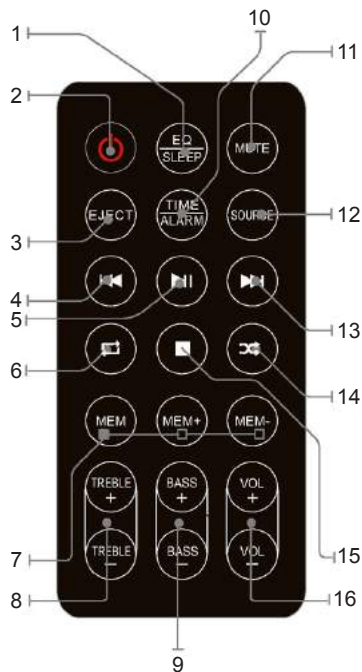

Guida al primo utilizzo

Accensione

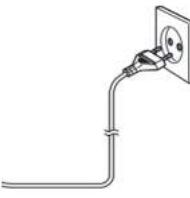
	<p>ATTENZIONE</p> <ul style="list-style-type: none">• Rischio di danneggiare il prodotto! Assicurarsi che la tensione di alimentazione corrisponda a quella indicata sull'etichetta sul retro.• Rischio di scossa elettrica! Quando si stacca il cavo di alimentazione CA, afferrare la spina per estrarla dalla presa di corrente. Non tirare mai il cavo di alimentazione.• Prima di collegare il cavo di alimentazione CA, accertarsi di aver eseguito tutti gli altri collegamenti.	
--	--	--

Collocare l'unità nella posizione desiderata e srotolare il cavo di alimentazione. Inserire il cavo nella presa di alimentazione e accendere l'interruttore, se applicabile.

Auto standby

Durante la riproduzione di contenuti multimediali da un dispositivo connesso, l'apparecchio entra automaticamente in modalità standby se:

- Non viene premuto nessun tasto per 10 minuti,
- Non si riceve nessuna riproduzione audio/video da un dispositivo collegato per 10 minuti.

Impostazione dell'orologio

Dopo il collegamento dell'apparecchio a una presa elettrica o a seguito di cortocircuito o black-out elettrico, sul display LCD apparirà "0:00". Per impostare l'orario, l'apparecchio deve essere in modalità standby.

1. Premere **TIME/ALARM** le cifre dell'ora lampeggeranno sul display.
2. Premere il tasto **◀◀ / ▶▶** ripetutamente fino all'impostazione dell'ora desiderata. Premere **TIME/ALARM** per confermare l'impostazione dell'ora.
3. Le cifre dei minuti lampeggeranno sul display.
4. Premere il tasto **◀◀ / ▶▶** ripetutamente fino all'impostazione dei minuti desiderati. Premere **TIME/ALARM** per confermare l'impostazione dei minuti.

Impostazione della sveglia

L'apparecchio può essere utilizzato come sveglia. È possibile attivare CD/USB/FM per avviare la riproduzione a un orario specificato.

1. Premere **⏻** per passare alla modalità standby.
2. Assicurarsi di aver impostato l'orologio correttamente.
3. Premere e tenere premuto **TIME/ALARM** ad apparecchio spento, sul display lampeggerà ON per accedere all'impostazione della sveglia. Il display lampeggerà.
4. Premere **TIME/ALARM** per confermare, l'orario lampeggerà sul display.
5. Premere ripetutamente **◀◀ / ▶▶** per impostare l'ora. Premere **TIME/ALARM** per confermare.
6. Premere **◀◀ / ▶▶** per impostare i minuti.
7. Premere **TIME/ALARM** per confermare, poi premere **◀◀ / ▶▶** per selezionare CD/FM/USB. Premere **TIME/ALARM** per confermare.
8. Il volume aumenterà gradualmente da 0 a 20.
9. Premere **TIME/ALARM** ad apparecchio spento, sul display lampeggerà ON per accedere all'impostazione della sveglia. Il display lampeggerà.
10. Premere **◀◀ / ▶▶** per selezionare OFF e annullare la sveglia.

Modalità Sleep

Tenere premuto **EQ/SLEEP**, il display lampeggerà. Premere ripetutamente il tasto fino a che sul display non appaiono i minuti desiderati. È possibile impostare da 10 a 90 minuti.

Il display lampeggerà tre volte per confermare, poi tornerà alla modalità interfaccia. Per cancellare la modalità sleep, premere OFF: il display lampeggerà tre volte, la modalità sleep sarà annullata.

Modalità EQ

Premere **EQ/SLEEP** per scegliere fra le modalità di equalizzazione Rock,Pop,Classic,Jazz e Flat.

Riproduzione

Riprodurre un CD

1. Premere ripetutamente **SOURCE** per selezionare la fonte audio DISC.
2. Inserire un CD con il lato stampato rivolto verso l'alto.
3. La riproduzione si avvierà automaticamente, in caso contrario premere ►||.
4. Premere il pulsante **VOL +/VOL-** per regolare il livello del volume.

Pausa / riprendi riproduzione

1. Durante la riproduzione, premere ►|| per mettere in pausa/riprendere la riproduzione.
2. Durante la riproduzione, tenere premuto ◀◀ / ▶▶ per spostarsi avanti/indietro veloce.

Passare a un altro brano

Per i CD:

1. Premere ◀◀ / ▶▶ per selezionare un altro brano.
2. Premere il pulsante VOL + / VOL - per regolare il livello del volume.

Per CD MP3 e USB:

1. Premere ◀◀ / ▶▶ per selezionare un brano o un file.
2. Premere il pulsante VOL + / VOL - per regolare il livello del volume.

Ricerca all'interno di un brano

1. Durante la riproduzione, tenere premuto ◀◀ / ▶▶.
2. Rilasciare per riprendere la normale riproduzione.

Ascolto della radio

È possibile programmare fino a un massimo di 20 stazioni radio preimpostate (FM).

1. Premere il pulsante **SOURCE** per selezionare la modalità RADIO. L'apparecchio entrerà in modalità Radio FM.
2. Premere ◀◀ / ▶▶ per cercare la stazione radio desiderata.
3. Selezionare la stazione radio desiderata premendo ◀◀ / ▶▶.
4. Una volta reperita la stazione che si desidera salvare, premere **MEM** sul telecomando, "P01" verrà visualizzato sul display, poi premere **MEM+/MEM-** fino a che la posizione desiderata per la stazione radio non appare sul display. Premere nuovamente MEM per confermare e memorizzare la stazione corrente.
5. (Auto) Tenere premuto il tasto **MEM**. L'apparecchio avvierà automaticamente la ricerca delle frequenze, tutte le stazioni radio disponibili sono programmate in ordine di ricezione di banda, la prima radio programmata viene trasmessa automaticamente.

Riproduzione da fonti audio esterne

Tramite questo apparecchio è possibile riprodurre musica da fonti audio esterne, come lettori MP3.

Jack Line-in (richiede un cavo 3,5 mm)

1. Collegare un cavo 3,5 mm alla presa Line sul pannello superiore. Collegare l'altra estremità del cavo a un lettore MP3 o altri dispositivi audio.
2. Premere il pulsante  per accendere l'apparecchio.
3. Premere il tasto **SOURCE** per passare alla modalità Line-in.
4. Usare i controlli del dispositivo collegato per avviare la riproduzione audio tramite l'unità.

Ingresso ausiliario RCA (richiede un cavo RCA)

1. Collegare un cavo RCA all'ingresso ausiliario. Collegare l'altra estremità del cavo RCA all'uscita audio del lettore DVD, sistema stereo, console da gioco o televisore.
2. Premere il pulsante di accensione per accendere l'apparecchio.
3. Premere il tasto **SOURCE** per passare alla modalità Aux-in.
4. Usare i controlli del dispositivo collegato per avviare la riproduzione audio tramite l'unità.

Uso dell'ingresso USB

1. Collegare l'unità flash USB alla presa USB.
2. Premere **SOURCE** per selezionare la modalità USB, l'unità avvierà la riproduzione automaticamente.
3. premere **◀◀ / ▶▶** per selezionare il brano.
4. Premere il pulsante **VOL +/VOL-** per regolare il livello del volume.

Nota:

*la porta USB può causare instabilità elettrica in apparecchi sensibili.

Caricamento USB

Sulla parte superiore dell'apparecchio è presente un caricabatteria USB per ricaricare piccoli dispositivi, ad esempio smartphone, che possono essere ricaricati tramite USB.

Potenza in uscita: 5V/2.1A max

Modalità Bluetooth

A. Abbinamento con un telefono cellulare Bluetooth

Accertarsi di aver attivato la funzione Bluetooth sul proprio telefono cellulare. La procedura di abbinamento può variare in base al tipo di telefono cellulare. Fare riferimento al manuale di istruzioni del telefono cellulare per ulteriori informazioni. La procedura di abbinamento generale è descritta di seguito.

1. Tenere il DS205 e il telefono cellulare Bluetooth a una distanza non superiore a 1 metro l'uno dall'altro.
2. Premere **⓪**, poi **SOURCE** per selezionare la modalità Bluetooth.
3. Attivare la funzione Bluetooth sul dispositivo mobile e avviare la ricerca dei dispositivi Bluetooth. Al termine della ricerca, selezionare **"DS205"** dall'elenco dei dispositivi Bluetooth.
4. Seguire le istruzioni; se viene richiesta una password o un codice PIN, inserire **"0000"** e premere "Sì" o "Conferma".
5. Dopo l'abbinamento, selezionare **"DS205"** dall'elenco dei dispositivi Bluetooth e premere "Connetti".

B. Abbinamento con un trasmettitore stereo Bluetooth

La procedura di abbinamento può variare in base al tipo di trasmettitore Bluetooth. Fare riferimento al manuale di istruzioni del trasmettitore Bluetooth per ulteriori informazioni. La procedura di abbinamento generale è descritta di seguito.

1. Tenere il DS205 e il trasmettitore Bluetooth a una distanza non superiore a 1 metro l'uno dall'altro.
2. Premere **⓪**, poi **SOURCE** per selezionare la modalità Bluetooth.
3. Accendere il proprio trasmettitore Bluetooth e attivare la modalità di abbinamento.
4. Il trasmettitore cercherà l'unità DS205 e si abbinerà automaticamente. Al termine dell'abbinamento, la voce Bluetooth cambierà.

Nota:

- DS205 ritornerà automaticamente alla modalità abbinamento dopo lo scollegamento da un dispositivo Bluetooth.

C. Riproduzione audio

Collegamento a un telefono cellulare A2DP o un trasmettitore Bluetooth

1. È possibile collegare il telefono cellulare o il trasmettitore Bluetooth al DS205.
2. È quindi possibile ascoltare la musica da tali dispositivi tramite il DS205.
3. Premere **Vol+** per alzare il volume, premere **Vol-** per abbassarlo..
4. Premere **◀◀** per passare al brano precedente.
5. Premere **▶▶** per passare al brano precedente.

Nota:



Non gettare gli apparecchi elettrici ed elettronici tra i rifiuti indifferenziati.

- Depositare gli apparecchi presso un apposito punto di raccolta.
- Alcuni componenti contenuti in questi apparecchi possono essere pericolosi per la salute e per l'ambiente.

- Per risparmiare energia, quando l'unità non emette uscita audio per un certo periodo di tempo, l'unità passa automaticamente in modalità stand-by. Può essere riaccesa utilizzando il selettore di alimentazione.
- Se c'è una chiamata in arrivo mentre DS205 è collegato al proprio telefono cellulare per la riproduzione musicale, questa andrà in pausa e verrà ripresa alla fine della telefonata. (A volte rimarrà in pausa dopo il termine della chiamata, dipende dal telefono cellulare.)
- Il marchio, il logo e la parola Bluetooth® sono marchi registrati di proprietà di Bluetooth SIG, Inc. e l'uso di tali marchi da parte di Bigben Interactive è sotto licenza. Altri marchi e nomi commerciali sono di proprietà dei rispettivi titolari.
- THOMSON è un marchio registrato di TECHNICOLOR SA o dei suoi affiliati, utilizzato su licenza da Bigben Interactive.
- Con la presente, Bigben Interactive SA dichiara che il dispositivo di DS205 è conforme ai requisiti fondamentali della direttiva 1995/5/CE del Parlamento Europeo e del Consiglio avente data 9 marzo 1999 sulle apparecchiature radio e sui terminali di telecomunicazione, nonché sul reciproco riconoscimento della loro conformità.

Per scaricare la dichiarazione completa, visitare il nostro sito Web all'indirizzo:

<http://www.bigbeninteractive.it/support>, nella sezione relativa alla dichiarazione di conformità.

Importato da BIGBEN INTERACTIVE SA

396, Rue de la Voyette

CRT2 - FRETIN

CS 90414

59814 LESQUIN Cedex - Francia

www.bigben.eu

Prodotto in Cina



bigben

Importateur : Bigben Interactive FRANCE

396, Rue de la Voyette, C.R.T. 2 Fretin,

CS 90414 - 59814 LESQUIN Cedex

Bigben Interactive DEUTSCHLAND GmbH

Walter Gropius Str. 28, 50126 Bergheim, Deutschland

Bigben Interactive BELGIUM

Avenue Ernest Solvay, 1480 Tubize, Belgique

Bigben Interactive NEDERLAND b.v.

Franciscusweg 249-3B, 1216 SG Hilversum, Nederland

Bigben Interactive SPAIN S.L.

C/ Musgo 5, 2ª planta, 28023 Madrid, Spain

Bigben Interactive ITALIA s.r.l

Corso Sempione 221, 20025 Legnano - MI, Italia

FABRIQUÉ EN CHINE / MADE IN CHINA

HOTLINE

FRANCE, du lundi au vendredi (sauf jours fériés) :

9h00-19h00 ou support@thomsonaudiovideo.eu

N°Cristal 09 69 32 59 62

APPEL NON SURTAXE

DEUTSCHLAND, Montag bis Sonntag von 8:00 bis 24:00 Uhr

09001-84 30 44* (0,49€/Min. aus dem deutschen Festnetz, Anrufe aus allen

Mobilfunknetzen nicht möglich) oder support@bigben-interactive.de

*Minderjährige müssen vorher einen Erziehungsberechtigten um Erlaubnis fragen.

BELGIQUE / NEDERLAND, klantenservice@bigben-interactive.nl

customerservice@bigben-interactive.be

ESPAÑA, sat@bigbeninteractive.es

ITALIA, support@bigbeninteractive.it

www.bigben.eu

THOMSON

PT

DS205

SISTEMA 2.1
CD / BLUETOOTH / FM
USB / AUX IN



INSTRUÇÕES DE FUNCIONAMENTO

LEIA TODO O MANUAL DE UTILIZADOR ANTES DE
TRABALHAR COM ESTA UNIDADE E GUARDE O FOLHETO
PARA REFERÊNCIA FUTURA.

Índice

Começar	1	Descrição das peças	3
Instruções de segurança	1	Substituir a pilha	4
Cuidados com o produto	2	Iniciar	5
Cuidados com o ambiente	2	Reproduzir	6
Conformidade	2	Nota	8
Características técnicas	3		
O que se encontra na caixa	3		

Começar

- Retire o aparelho da caixa.
- Retire quaisquer materiais de empacotamento do produto.
- Coloque o material de empacotamento dentro da caixa e guarde-o ou elimine-o com segurança.

Instruções de segurança

Leia e compreenda todas as instruções antes de usar este produto. Se ocorrerem danos causados pelo não seguimento das instruções, a garantia perde a sua validade.

Segurança

Aviso



- Nunca retire a estrutura deste aparelho.
- Nunca lubrifique nenhuma peça deste aparelho.
- Nunca coloque este aparelho dentro de outro equipamento elétrico.
- Mantenha este aparelho afastado da luz direta do sol, chamas sem proteção ou calor.
- Nunca olhe para o raio laser dentro deste aparelho.
- Certifique-se de que acede facilmente ao fio da alimentação, ficha ou adaptador para desligar este aparelho da alimentação.

1. Leia estas instruções.
2. Guarde estas instruções.
3. Tenha atenção a todos os avisos.
4. Siga todas as instruções.
5. Não use este aparelho perto de água.
6. Limpe apenas com um pano seco.
7. Não bloqueie quaisquer aberturas de ventilação. Instale de acordo com as instruções do fabricante.
8. Não instale próximo de fontes de calor, tais como radiadores, registadores de calor, fornos ou outros aparelhos (incluindo amplificadores) que produzam calor.
9. Proteja o fio da alimentação para que não seja calcado ou esmagado, especialmente nas fichas, recetáculos e no ponto de onde saem do aparelho.
10. Use apenas acessórios especificados pelo fabricante.
11. Use apenas com o carrinho, suporte, tripé ou mesa especificados pelo fabricante ou vendidos com o aparelho. Quando usar um carrinho, tenha cuidado quando mover o carrinho/aparelho, para evitar lesões devido a quedas.
12. Desligue a ficha da tomada durante trovoadas ou quando não usar o aparelho durante um longo período de tempo.



13. Todas as reparações devem ser feitas por pessoal qualificado. São necessárias reparações quando o aparelho tiver sido danificado de alguma forma, tal como o fio da alimentação ou a ficha estiverem estragados, se derramarem líquidos ou caírem objetos no aparelho, o aparelho ter sido exposto à chuva ou humidade, não funcionar normalmente ou tiver caído.
14. O aparelho não deve ser exposto a pingos ou salpicos.
15. Não coloque quaisquer fontes perigosas em cima do aparelho (por ex., objetos cheios de líquido, velas acesas).
16. Quando usar a ficha da alimentação ou um acoplador para desligar o aparelho, este deverá permanecer pronto a ser utilizado.
17. Certifique-se de que tem espaço livre suficiente em redor do produto para a ventilação.
18. As pilhas (conjunto de pilhas ou pilhas instaladas) não devem ser expostas a calor em excesso, como luz solar direta, fogo ou algo semelhante.

Cuidados com o produto

1. Retire sempre a ficha da tomada quando não usar o aparelho e antes de proceder à limpeza.
2. Não reproduza música com um nível de volume excessivo, pois podem ocorrer lesões auditivas ou danos no aparelho.
3. Não use esta unidade em condições de humidade.
4. Retire sempre a ficha da tomada antes de proceder à limpeza. Limpe o aparelho com um pano suave ligeiramente embebido em água e sem linho. Não use produtos abrasivos nem detergentes fortes.

Cuidados com o ambiente



O seu produto foi criado e fabricado com materiais e componentes de alta qualidade, que podem ser reciclados e reutilizados.



O seu produto contém pilhas abrangidas pela Diretiva Europeia 2006/66/CE que não podem ser eliminadas juntamente com o lixo doméstico comum. Informe-se acerca das normas locais relativas à recolha em separado de pilhas, pois uma eliminação correta ajuda a prevenir consequências negativas para o ambiente e para a saúde humana.



Quando este símbolo de um caixote do lixo com uma cruz vier no produto, significa que o produto é abrangido pela Diretiva Europeia 2002/96/CE. Por favor, informe-se acerca do sistema de recolha em separado para produtos elétricos e eletrónicos. Aja de acordo com as regras locais e não elimine o seu produto antigo juntamente com o lixo doméstico comum. A eliminação correta do seu velho produto ajuda a prevenir potenciais consequências negativas para o ambiente e para a saúde humana.

Conformidade



Este produto encontra-se em conformidade com os requerimentos das interferências de rádio da União Europeia.

Este aparelho inclui esta etiqueta

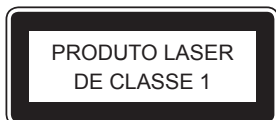

Características técnicas

- Alimentação: 230V~ 50Hz
- Consumo total: 65W
- Sensibilidade de entrada:
AUXILIAR 700mV, LINE IN 700mV
- Impedância dos altifalantes: 8ohm
- S/N (A): 75db
- THD (1kHz,1W): 0,5%
- Resposta de frequência: 20Hz-20KHz
- Saída total de música: 60W

O que se encontra na caixa

Verifique e identifique o conteúdo da caixa:

- Unidade principal
- Telecomando
- Manual do utilizador
- Cabo RCA
- Cabo Line in

Descrição das peças

Vista pormenorizada da unidade principal

1. Carregamento por USB
2. Ranhura do telecomando
3. Entrada de áudio
 - Ligue um dispositivo de áudio externo
4. Entrada USB
5. Inativo
 - Ligue a unidade e passe para o modo inativo
6. VOL +
 - Aumente o volume
7. VOL -
 - Diminua o volume
8. Fonte
 - Selecione uma fonte: CD, Bluetooth, USB, FM ou ENTRADA DE ÁUDIO
9. Suporte do telemóvel
 - Pode colocar no seu telemóvel para carregar e reproduzir
10. Ejetar
 - Ejetar o disco
11. ►►
 - Passar para a faixa seguinte
 - Sintonizar uma estação de rádio
 - Prima e mantenha premido o botão para procurar dentro de uma faixa / USB
12. ◄◄
 - Passar para a faixa anterior
 - Sintonizar uma estação de rádio
 - Prima e mantenha premido o botão para procurar dentro de uma faixa / USB
13. ►◄
 - Iniciar ou fazer uma pausa na reprodução
14. Painel de visualização
 - Apresenta o estado atual
15. Compartimento do CD

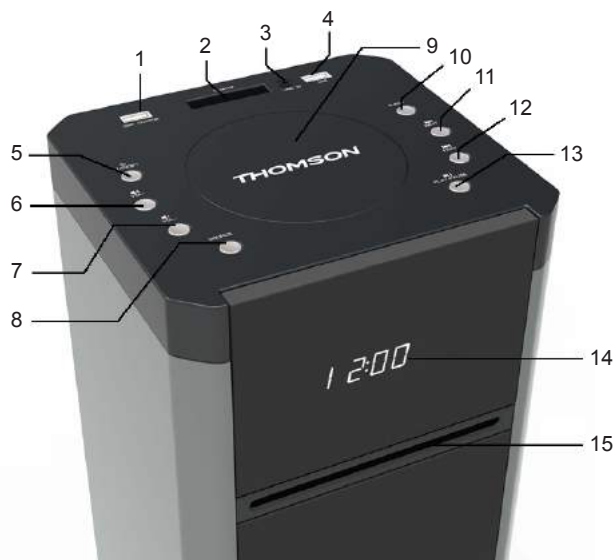

Vista pormenorizada do telecomando

1. EQ/SLEEP
 - Prima para alternar entre os modos predefinidos do equalizador Rock, Pop, Clássica, Jazz e Flat.
 - Mantenha premido para definir o tempo até adormecer, para desligar a torre após o tempo decorrido.
2. POWER
 - Prima para ligar e desligar a torre
3. EJECT
 - Ejetar o disco
4. ⏮
 - Passar para a faixa anterior
5. ⏭
 - Iniciar ou fazer uma pausa na reprodução
6. ⏪
 - Selecionar a reprodução repetida no modo CD
7. MEM/MEM+/MEM-
 - Prima **MEM** para guardar a estação de rádio atual num canal predefinido.
 - Prima MEM+/MEM- para escolher as estações FM
8. TREBLE+/TREBLE-
 - Prima para ajustar o nível dos agudos
9. BASS+/BASS-
 - Prima para ajustar o nível dos baixos
10. TIME/ALARM
 - Prima para definir as horas e o despertador no modo inativo
11. MUTE
 - Prima para desligar o som ou restaurar o volume
12. SOURCE
 - Seleccione uma fonte: CD, Bluetooth, USB, Rádio ou Entrada de áudio
13. ⏭
 - Passar para a faixa seguinte
14. ⏪
 - Selecionar o modo de reprodução aleatória no modo CD
15. ■
 - Parar a reprodução
16. VOLUME+/-
 - Prima para ajustar o nível do volume

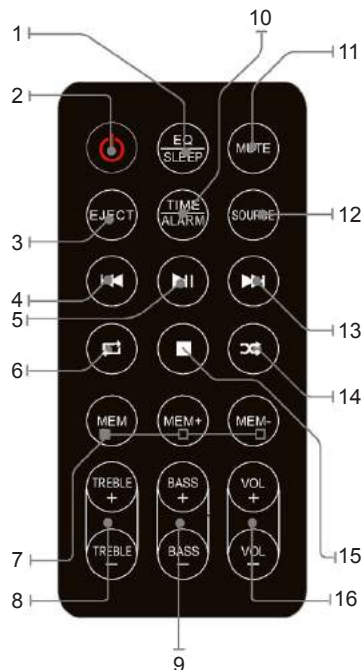

O telecomando funciona com 1 pilha de Lítio CR2025 (incluída). Para alimentar o telecomando, retire a aba isoladora da parte traseira.

Substituir a pilha

O telecomando funciona com uma pilha do tipo botão CR2025 de 3V. Quando o telecomando deixar de funcionar, tem de substituir a pilha do seguinte modo:

- Prima a aba na parte lateral da tampa do compartimento da pilha para a libertar e permita que o suporte da pilha saia.
- Substitua a pilha, prestando atenção à correta orientação dos pólos.
- Volte a colocar o suporte da pilha, empurrando-o para dentro até ouvir um "clique".

ATENÇÃO: Perigo de explosão se a pilha não for inserida corretamente.



Iniciar

Alimentação

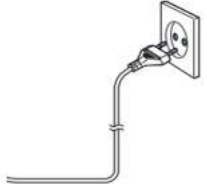
	<p>CUIDADO</p> <ul style="list-style-type: none">• Risco de danos no produto! Certifique-se de que a voltagem da alimentação corresponde à voltagem impressa na etiqueta traseira.• Risco de choque elétrico! Quando desliga a alimentação CA, retire sempre a ficha da tomada. Nunca puxe o fio.• Antes de ligar o fio da alimentação CA, certifique-se de que completou todas as outras ligações.	
--	--	--

Coloque a unidade na posição desejada e desenrole o fio da alimentação. Insira a ficha na tomada e ligue, se aplicável.

Espera automática

Quando reproduzir média a partir de um dispositivo conectado, a Torre passa automaticamente para o modo de espera se:

- Não premir qualquer botão durante 10 minutos.
- Não houver áudio a partir de um dispositivo conectado durante 10 minutos.

Acertar o relógio

Quando ligar a unidade à alimentação, ou se faltar a eletricidade, o ecrã LCD apresenta "0:00". A unidade deverá estar no modo de espera para acertar o relógio.

1. Prima o botão **TIME/ALARM** e os dígitos do ecrã começam a piscar.
2. Prima repetidamente o botão **◀◀/▶▶** até acertar a hora certa. Prima **TIME/ALARM** para confirmar o acerto das horas.
3. Os dígitos dos minutos no ecrã começam a piscar.
4. Prima repetidamente o botão **◀◀/▶▶** até acertar os minutos certos. Prima **TIME/ALARM** para confirmar o acerto dos minutos.

Acertar o despertador

Esta unidade pode ser utilizada como despertador. CD/USB/FM é ativado para tocar a uma hora predefinida.

1. Prima **⏻** para colocar a unidade no modo inativo.
2. Certifique-se de que acertou corretamente o relógio.
3. Prima o botão **TIME/ALARM** no estado de desligado. O ecrã começa a piscar a mensagem ON (ligado) para selecionar o acerto do despertador.
4. Prima **TIME/ALARM** para confirmar. A apresentação das horas pisca.
5. Prima repetidamente o botão **◀◀/▶▶** para acertar as horas. Prima **TIME/ALARM** para confirmar.
6. Prima **◀◀/▶▶** para acertar os minutos.
7. Prima **TIME/ALARM** para confirmar, e prima **◀◀/▶▶** para selecionar o estado CD/FM/USB. Prima **TIME/ALARM** para confirmar.
8. O volume aumenta gradualmente de 0 a 20.
9. Prima o botão **TIME/ALARM** no estado de desligado. O ecrã começa a piscar a mensagem ON (ligado) para selecionar o acerto do despertador.
10. Prima **◀◀/▶▶** para selecionar OFF (desligado) para cancelar o despertador.

Modo de adormecer

Prima e mantenha premido o botão **EQ/SLEEP**. O ecrã começa a piscar. Prima repetidamente o botão até que o ecrã apresente os minutos que deseja escolher. Pode escolher de 10 a 90 minutos.

Pisca três vezes para confirmar e voltar à apresentação anterior. Se desejar cancelar o modo de adormecer, prima OFF. Após piscar três vezes, o modo de adormecer é cancelado.

Modo EQ

Prima o botão **EQ/SLEEP** para alternar entre os modos predefinidos do equalizador Rock, Pop, Clássica, Jazz e Flat.

Reproduzir

Reproduzir um disco

1. Prima repetidamente **SOURCE** para selecionar como fonte o DISCO.
2. Insira um CD com o lado impresso virado para cima.
3. A reprodução começa automaticamente. Se não for o caso, prima ►II.
4. Prima **VOL+/VOL-** para ajustar o volume.

Pausa / continuar a reprodução

1. Durante a reprodução, prima ►II para fazer uma pausa/continuar a reprodução.
2. Durante a reprodução, mantenha premido o botão I◀◀/▶▶I para avançar/retroceder rapidamente.

Passar para outra faixa

Para CD:

1. Prima I◀◀/▶▶I para selecionar outra faixa.
2. Prima **VOL+/VOL-** para ajustar o volume.

Para discos de MP3 e dispositivos USB:

1. Prima I◀◀/▶▶I para selecionar uma faixa ou ficheiro.
2. Prima **VOL+/VOL-** para ajustar o volume.

Procurar dentro de uma faixa

1. Durante a reprodução, prima e mantenha premido I◀◀/▶▶I.
2. Deixe de premir para continuar a reprodução normal.

Ouvir rádio

Pode programar um máximo de 20 estações de rádio predefinidas (FM).

1. Prima o botão **SOURCE** para selecionar o modo de rádio. A unidade entra no modo de rádio FM.
2. Prima I◀◀/▶▶I para procurar a estação de rádio.
3. Selecione a estação de rádio desejada, premindo I◀◀/▶▶I.
4. Quando encontrar uma estação que deseje guardar, prima o botão **MEM** no telecomando. "P01" é apresentado no ecrã. Prima **MEM+/MEM-** até que o número desejado da posição da memória apareça no ecrã. Prima de novo **MEM** para confirmar e guardar a estação atual.
5. (automático) Prima e mantenha premido o botão **MEM**. A unidade começa a procurar automaticamente as frequências. Todas as estações disponíveis são programadas pela ordem da força da onda de rádio. A primeira estação de rádio programada é transmitida automaticamente.

Reproduzir a partir de um dispositivo de áudio externo

Pode reproduzir a partir de um dispositivo de áudio externo, como um leitor de MP3, através desta unidade.

Entrada Line-in (Requer um cabo de 3,5 mm)

1. Ligue um cabo de 3,5 mm à entrada Line-in no painel superior. Ligue a outra extremidade do cabo de 3,5 mm num leitor de MP3 ou outro dispositivo de áudio.
2. Prima o botão  para ligar a unidade.
3. Prima o botão **SOURCE** para passar para o modo Line-in.
4. Use os controlos no dispositivo conetado para começar a reproduzir áudio através da unidade.

Entrada auxiliar RCA (Requer um cabo RCA)

1. Ligue um cabo RCA na entrada auxiliar. Ligue a outra extremidade do cabo RCA na saída de áudio do seu leitor de DVD, sistema de som, sistema de jogos ou televisão.
2. Prima o botão da energia para ligar a unidade.
3. Prima o botão **SOURCE** para passar para o modo auxiliar.
4. Use os controlos no dispositivo conetado para começar a reproduzir áudio através da unidade.

Usar a entrada USB

1. Ligue a sua unidade de disco USB na entrada USB.
2. Prima repetidamente **SOURCE** para selecionar o modo USB. A unidade pode reproduzir automaticamente.
3. Prima **◀◀ / ▶▶** para selecionar a faixa.
4. Prima **VOL+/VOL-** para ajustar o volume.

Notas:

*A porta USB é sensível. Uma má utilização pode tornar o funcionamento do equipamento instável.

Carregamento por USB

Existe um carregador USB no topo da unidade, para carregar pequenos dispositivos, como Smartphones que possam ser carregados por USB.

Potência de saída: 5V/2.1A máx

Modo Bluetooth

A. Emparelhar com um telemóvel com Bluetooth

Certifique-se de que o seu telemóvel tem o Bluetooth ativado. Os passos de emparelhamento específicos podem variar de acordo com o telemóvel. Consulte o manual do seu telemóvel para obter mais informações. Os principais passos de emparelhamento são os seguintes:

1. Mantenha o DS205 e o telemóvel com Bluetooth a menos de 1 metro quando efetuar o emparelhamento.
2. Prima o botão  e prima **SOURCE** para selecionar o modo Bluetooth.
3. Ligue a função Bluetooth do seu telemóvel e procure por dispositivos Bluetooth. Quando a busca estiver completa, selecione "**DS205**" na lista de dispositivos Bluetooth.
4. De acordo com a indicação, insira a palavra-passe ou o PIN nº: "**0000**" e prima "Sim" ou "Confirmar".
5. Após um emparelhamento efetuado com sucesso, selecione "**DS205**" a partir da lista de dispositivos Bluetooth e prima "Conetar".

B. Emparelhar com um transmissor estéreo Bluetooth

Diferentes transmissores Bluetooth têm diferentes modos de emparelhamento. Consulte o manual de utilização do seu transmissor Bluetooth para obter mais informações. Os principais passos de emparelhamento são os seguintes:

1. Mantenha o DS205 e o transmissor Bluetooth a menos de 1 metro quando efetuar o emparelhamento.
2. Prima o botão  e prima **SOURCE** para selecionar o modo Bluetooth.
3. Ligue o seu transmissor Bluetooth e deixe-o entrar no modo de emparelhamento.
4. O transmissor procura e efetua automaticamente a conexão ao DS205. Após uma conexão efetuada com sucesso, a voz por Bluetooth muda.

Notas:

- O DS205 volta automaticamente ao modo de emparelhamento após se desconetar de um dispositivo Bluetooth.

C. Reprodução de música

Efetuar a conexão com um telemóvel A2DP ou transmissor Bluetooth

1. Efetue a conexão do seu telemóvel ou transmissor Bluetooth ao DS205.
2. Pode ouvir a sua música a partir do DS205 quando a reproduzir.
3. Prima **Vol+** para aumentar o volume, e prima **Vol-** para diminuir o volume.
4. Prima **◀◀** para passar para a música anterior.
5. Prima **▶▶** para passar para a música seguinte.

Nota:



Não deite fora os aparelhos elétricos e eletrônicos no caixote de lixo normal.

- Entregue-os no ponto de recolha.
- Algumas partes deste aparelho podem ser perigosas para a saúde e para o ambiente.

- De modo a poupar energia quando a unidade não emitir som durante algum tempo, a unidade entra automaticamente no modo de espera. Pode ligá-la usando novamente o botão da energia.
- Se receber uma chamada enquanto o DS205 estiver conetado ao seu telemóvel para reproduzir música, a música para quando atender a chamada e volta a tocar quando a chamada terminar. (Por vezes, faz uma pausa após o final da chamada, dependendo do seu telemóvel.)
- A palavra Bluetooth® e logótipos são marcas registadas da Bluetooth SIG, Inc. Qualquer uso de tais marcas é efetuado sob licença da Bigben Interactive. Outras marcas registadas e nomes comerciais pertencem aos respetivos proprietários.
- THOMSON é uma marca comercial da TECHNICOLOR SA ou dos seus afiliados, usada sob licença pela Bigben Interactive.
- Por este meio, a Bigben Interactive SA declara que o aparelho DS205 cumpre com os requisitos essenciais da diretiva 1995/5/EC do Parlamento Europeu e do Conselho de 9 de Março de 1999 sobre equipamento rádio e terminais de telecomunicações e o reconhecimento mútuo da sua conformidade.

Para descarregar a declaração completa, por favor consulte o nosso website: <http://www.bigben.eu> na secção declaração de conformidade.

Importado pela BIGBEN INTERACTIVE SA

396, Rue de la Voyette

CRT2 - FRETIN

CS 90414

59814 LESQUIN Cedex - França

www.bigben.eu

Fabricado na China



Importateur : Bigben Interactive FRANCE

396, Rue de la Voyette, C.R.T. 2 Fretin,

CS 90414 - 59814 LESQUIN Cedex

Bigben Interactive DEUTSCHLAND GmbH

Walter Gropius Str. 28, 50126 Bergheim, Deutschland

Bigben Interactive BELGIUM

Avenue Ernest Solvay, 1480 Tubize, Belgique

Bigben Interactive NEDERLAND b.v.

Franciscusweg 249-3B, 1216 SG Hilversum, Nederland

Bigben Interactive SPAIN S.L.

C/ Musgo 5, 2ª planta, 28023 Madrid, Spain

Bigben Interactive ITALIA s.r.l

Corso Sempione 221, 20025 Legnano - MI, Italia

FABRIQUÉ EN CHINE / MADE IN CHINA

HOTLINE

FRANCE, du lundi au vendredi (sauf jours fériés) :

9h00-19h00 ou support@thomsonaudiovideo.eu

 **N°Cristal 09 69 32 59 62**

APPEL NON SURTAXE

DEUTSCHLAND, Montag bis Sonntag von 8:00 bis 24:00 Uhr

09001-84 30 44* (0,49€/Min. aus dem deutschen Festnetz, Anrufe aus allen

Mobilfunknetzen nicht möglich) oder support@bigben-interactive.de

*Minderjährige müssen vorher einen Erziehungsberechtigten um Erlaubnis fragen.

BELGIQUE / NEDERLAND, klantenservice@bigben-interactive.nl

customerservice@bigben-interactive.be

ESPAÑA, sat@bigbeninteractive.es

ITALIA, support@bigbeninteractive.it

www.bigben.eu

DS205

SYSTEM 2.1
CD / BLUETOOTH / FM-RADIO
USB / AUX IN



BEDIENUNGSANLEITUNG

BITTE LESEN SIE DIESE BETRIEBSANLEITUNG VOR GEBRAUCH
DES PRODUKTES SORGFÄLTIG DURCH UND BEWAHREN SIE
SIE ANSCHLIESSEND ZU NACHSCHLAGEZWECKEN AUF.

Inhalt

Erste Schritte	1	Beschreibung der Teile	3
Sicherheit und Hinweise	1	Batterie austauschen	4
Produktpflege	2	Los gehts	5
Umweltschutz	2	Wiedergabe	6
Einhaltung der Anforderungen	2	Anmerkung	8
Technische Daten	3		
Packungsinhalt	3		

Erste Schritte

- Sound Tower aus dem Karton herausnehmen.
- Sämtliches Verpackungsmaterial vom Produkt entfernen.
- Verpackungsmaterial im Karton aufbewahren oder sicher entsorgen.

Sicherheit und Hinweise

Alle Anweisungen vor Benutzung des Produkts lesen und nachvollziehen. Treten Schäden aufgrund von Nichtbeachtung der Anweisungen auf, wird die Garantie gegenstandslos.

Sicherheit

Warnhinweise

- Niemals das Gehäuse des Geräts entfernen.
- Niemals Teile des Geräts mit Schmiermittel behandeln.
- Niemals das Gerät auf anderen elektrischen Vorrichtungen aufstellen.
- Gerät vor direkter Sonneneinstrahlung, offenen Flammen und Hitze schützen.
- Niemals in den Laserstrahl im Inneren des Geräts blicken.
- Stets einfachen Zugang zu Stromkabel, Netzstecker und Netzadapter sicherstellen, damit das Gerät vom Strom getrennt werden kann.



1. Anweisungen lesen.
2. Anweisungen aufbewahren.
3. Alle Warnungen beachten.
4. Alle Anweisungen befolgen.
5. Gerät nicht in der Nähe von Wasser verwenden.
6. Nur mit einem trockenen Tuch reinigen.
7. Lüftungsöffnungen nicht blockieren. Gemäß den Angaben des Herstellers aufstellen.
8. Nicht in der Nähe von Wärmequellen aufstellen, wie Heizkörper, Heizlüfter, Öfen oder anderen Geräten (einschließlich Verstärker), die Wärme erzeugen.
9. Stromkabel vor Belastungen durch Quetschen und Einklemmen schützen, insbesondere an Steckern, Mehrfachsteckdosen und den Austrittsstellen aus dem Gerät.
10. Erweiterungen/Zubehör nur wie vom Hersteller angegeben verwenden.
11. Nur in Verbindung mit Rollwagen, Ständern, Stativen, Halterungen oder Tischen verwenden, die vom Hersteller angegeben wurden oder mit dem Gerät verkauft werden. Bei Verwendung eines Rollwagens ist Vorsicht beim Verschieben des Wagens/Geräts geboten, um Verletzungen durch umfallende Teile zu verhindern.
12. Bei Gewitter oder längerer Nichtbenutzung Gerät vom Netzstrom trennen.
13. Service-Reparaturen nur von qualifiziertem Fachpersonal durchführen lassen. Eine Service-Reparatur ist nötig, wenn das Gerät in irgendeiner Weise beschädigt wurde, z. B. bei Schäden an Stromkabel oder Netzstecker, nach dem Verschütten von Flüssigkeiten über dem Gerät, nach dem Aufprall von Objekten auf dem Gerät, nach Kontakt mit Regen oder Feuchtigkeit, bei nicht ordnungsgemäßer Funktionsweise oder nach dem Herunterfallen des Geräts.



14. Das Gerät darf keinen Tropfen oder Spritzern ausgesetzt werden.
15. Keine Gefahrenquellen (z. B. mit Flüssigkeit gefüllte Objekte, brennende Kerzen) auf das Gerät stellen.
16. Wenn eine Wandsteckdose oder ein Geräteadapter zum Anschluss des Geräts verwendet wird, muss dieser Anschluss stets zugänglich bleiben.
17. Um das Produkt herum muss genügend Freiraum zur Luftzirkulation bleiben.
18. Batterien (integrierte Akkupacks oder Batterien) dürfen keiner übermäßigen Hitze ausgesetzt werden, wie Sonneneinstrahlung, offenes Feuer o. Ä.

Produktpflege

1. Das Gerät muss stets von der Steckdose getrennt werden, wenn es nicht in Betrieb ist oder gereinigt werden soll.
2. Musik nicht mit übermäßiger Lautstärke hören, da dies dem Gehör und/oder dem Gerät schaden kann.
3. Gerät nicht im nassen oder feuchten Zustand verwenden.
4. Gerät vor der Reinigung stets von der Netzstromversorgung trennen. Gerät mit einem weichen, feuchten, fusenfreien Tuch reinigen. Keine Scheuermittel oder aggressiven Reinigungsmittel verwenden.

Umweltschutz



Das Produkt wurde mit qualitativ hochwertigen Werkstoffen und Komponenten konzipiert und hergestellt, die recycelt und wiederverwendet werden können.



Ihr Produkt enthält Batterien, für die die europäische Richtlinie 2006/66/EG gilt und die nicht mit den normalen Haushaltsabfällen entsorgt werden dürfen. Bitte informieren Sie sich über die örtlichen Vorschriften bezüglich der getrennten Sammlung von Batterien, da eine ordnungsgemäße Entsorgung dazu beiträgt, Umweltschäden zu verhindern und Ihre Gesundheit zu schützen.



Dieses Symbol einer durchgestrichenen Mülltonne auf Rädern auf einem Produkt weist daraufhin, dass für das Produkt die europäische Richtlinie 2002/96/EG gilt. Bitte informieren Sie sich über das örtliche Abfalltrennsystem für elektrische und elektronische Produkte. Bitte richten Sie sich nach den in Ihrer Region geltenden Vorschriften für die Abfalltrennung und entsorgen Sie Ihre alten Produkte nicht mit Ihren normalen Haushaltsabfällen. Die Entsorgung alter Produkte hilft, Umweltschäden zu verhindern und Ihre Gesundheit zu schützen.

Einhaltung der Anforderungen



Dieses Produkt hält die Anforderungen zur Funkentstörung der EU ein.

Diese Gerät verfügt über die Kennung



Technische Daten

- Stromversorgung: 230 V~ 50 Hz
- Gesamtverbrauch: 65 W
- Input-Empfindlichkeit:
AUX IN 700 mV, LINE IN 700 mV
- Lautsprecher Widerstand: 8 Ohm
- S/N (A): 75 db
- THD (1 kHz, 1 W): 0,5%
- Frequenzbereich: 20 Hz - 20 KHz
- Musik-Gesamtleistung: 60 W

Packungsinhalt

Folgender Verpackungsinhalt ist enthalten:

- Sound Tower
- Fernbedienung
- Bedienungsanleitung
- RCA cable
- Line-in-Kabel / Klinkenstecker

Beschreibung der Teile

Überblick über das Grundgerät

1. USB-Ladebuchse
2. Remote-Slot
3. Audio-Eingang
 - Ein externes Audiogerät anschließen
4. USB-Buchse
5. Standby
 - Das Gerät anschalten, zum Standby-Modus wechseln
6. VOL +
 - Lautstärke einstellen +
7. VOL -
 - Lautstärke einstellen -
8. Quelle
 - Select a source: CD, Bluetooth, USB, FM or AUDIO IN
9. Telefonunterstützung
 - Sie können Ihr Telefon beim Laden und bei der Wiedergabe anschließen.
10. Auswurf
 - CD auswerfen
11. ►►
 - Zum nächsten Titel gehen
 - Sender einstellen
 - Taste gedrückt halten, um in einem Titel zu suchen / USB
12. ◄◄
 - Zum vorherigen Titel gehen
 - Sender einstellen
 - Taste gedrückt halten, um in einem Titel zu suchen / USB
13. ►||
 - Wiedergabe starten oder anhalten
14. Anzeigefeld
 - Momentanen Status anzeigen
15. CD-Fach

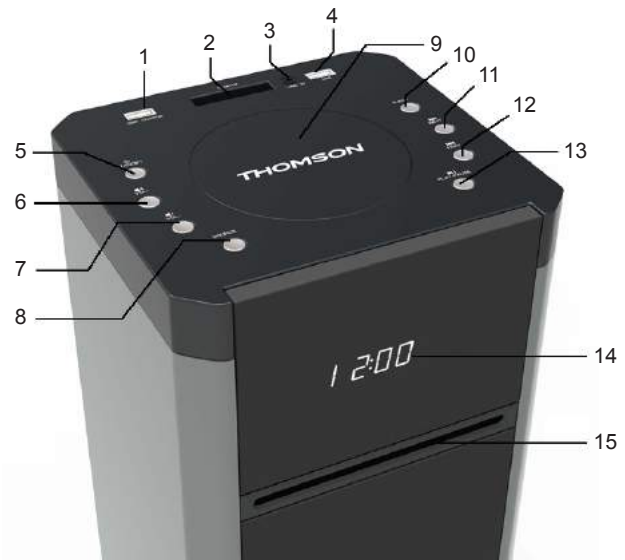

Überblick über die Fernbedienung

1. EQ/SLEEP
 - Drücken, um zwischen den Klangmodi Rock, Pop, Klassisch, Jazz und Flat zu wechseln
 - Lange mehrmals drücken, um die Schlummerfunktion einzustellen, die das Gerät nach einer bestimmten Zeit ausschaltet.
2. Ein/Aus
 - Drücken, um den Tower an- und auszuschalten
3. AUSWURF
 - CD auswerfen
4. ⏮
 - Zum vorherigen Titel gehen
5. ▶⏮
 - Wiedergabe starten oder anhalten
6. 🔄
 - Wiederholung im CD-Modus wählen
7. MEM/MEM+/MEM-
 - Drücken Sie **MEM**, um den aktuellen Sender auf einem Kanalplatz zu speichern.
 - Drücken Sie MEM+/MEM-, um einen Radiosender zu wählen
8. TREBLE+/TREBLE-
 - Drücken, um die Höhen einzustellen
9. BASS+/BASS-
 - Drücken, um die Bässe einzustellen
10. TIME/ALARM (ZEIT/WECKER)
 - Drücken, um die Zeit und den Wecker im Standby-Modus einzustellen
11. MUTE (STUMMSCHALTEN)
 - Drücken, um die Lautstärke aus- oder einzuschalten
12. SOURCE (QUELLE)
 - Select a source: CD, Bluetooth, USB, Tuner or Audio in
13. ▶▶
 - Zum nächsten Titel gehen
14. 🎲
 - Wählen Sie die Zufallswiedergabe aus
15. ■
 - Wiedergabe stoppen
16. VOLUME +/- (LAUTSTÄRKE)
 - Drücken, um die Lautstärke einzustellen

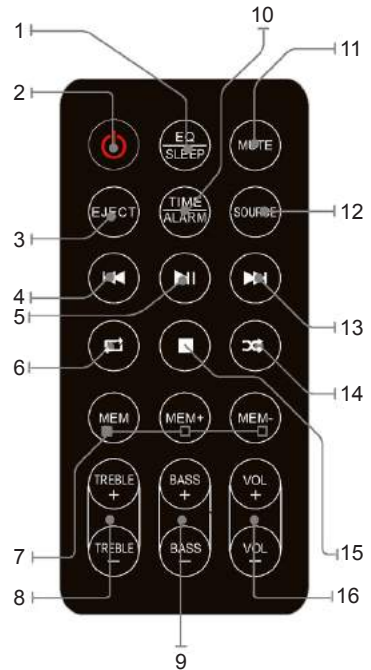

Die Fernbedienung arbeitet mit einer pc CR2025 Lithiumbatterie (enthalten). Um die Fernbedienung wieder mit Strom zu versorgen, entfernen Sie das Isolierschild an der Rückseite.

Batterie austauschen

Die Fernbedienung arbeitet mit Lithium-Knopfzellen CR2025 3V. Wenn die Fernbedienung nicht mehr funktioniert, müssen Sie die Batterien folgendermaßen austauschen:

- Drücken Sie auf die Lasche an der Seite der Batterieabdeckung, um die Abdeckung zu lösen und die Batteriehalterung herausnehmen zu können.
 - Ersetzen Sie die Batterie und geben Sie dabei auf die richtige Ausrichtung der Pole Acht.
 - Setzen Sie die Batteriehalterung wieder ein, indem Sie sie hineindrücken bis ein Klicken zu hören ist.
- ATTENTION: ACHTUNG: Es besteht Explosionsgefahr, wenn die Batterien nicht richtig eingesetzt sind.



Los gehts

Ein/Aus

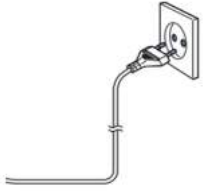
	<p>VORSICHT</p> <ul style="list-style-type: none">• Risiko eines Produktschadens! Die Stromspannung muss der Spannungsangabe auf dem Rückseitenetikett entsprechen.• Risiko eines Stromschlags! Beim Trennen des Wechselstromkabels stets den Stecker aus der Steckdose ziehen. Niemals am Kabel ziehen.• Vor dem Einstecken des Wechselstromkabels überprüfen, dass alle anderen Anschlüsse verbunden sind.	
--	---	--

Gerät am gewünschten Ort aufstellen und Stromkabel abwickeln. Kabelstecker in die Steckdose stecken und Gerät anschalten.

Auto-Stand-by

Wenn Medien von einem angeschlossenen Gerät abgespielt werden, dann springt der Tower automatisch in den Standby-Modus wenn:

- 10 Minuten lang keine Taste gedrückt wurde,
- 10 Minuten lang keine Musik von einem angeschlossenen Gerät abgeschlossen wurde.

Uhrzeit stellen

Nachdem das Gerät an den Strom angeschlossen worden ist oder wenn der Strom ausgefallen war, zeigt das Display "0:00" an. Das Gerät sollte im Standby-Modus sein, um die aktuelle Zeit einzustellen.

1. Drücken Sie den Knopf **TIME/ALARM**. Die Ziffern des Displays werden blinken.
2. Drücken Sie wiederholt den Knopf **◀◀ / ▶▶**, bis die richtige Stunde angezeigt wird. Drücken Sie **TIME/ALARM**, um die Stunden zu bestätigen.
3. Die Minutenanzeige des Displays wird blinken.
4. Drücken Sie wiederholt den Knopf **◀◀ / ▶▶**, bis die richtigen Minuten angezeigt werden. Drücken Sie **TIME/ALARM**, um die Minuteneinstellung zu bestätigen.

Wecker stellen

Dieses Gerät kann als Wecker verwendet werden. CD/USB/FM können zu einer voreingestellten Zeit losspielen.

1. Drücken Sie **⏸**, um das Gerät in den Standby-Modus zu versetzen.
2. Achten Sie darauf, dass Sie die Uhr korrekt gestellt haben.
3. Halten Sie den Knopf **TIME/ALARM** gedrückt. Auf dem Display wird ON aufleuchten, um die Weckereinstellung zu wählen. Das Display wird blinken.
4. Drücken Sie **TIME/ALARM** zum Bestätigen. Das Display wird blinken.
5. Drücken Sie wiederholt **◀◀ / ▶▶**, um die Stunden zu stellen. Drücken Sie **TIME/ALARM** zum Bestätigen.
6. Drücken Sie **◀◀ / ▶▶**, um die Minuten zu stellen.
7. Drücken Sie **TIME/ALARM** zum Bestätigen, und drücken Sie dann **◀◀ / ▶▶**, um den Status CD/FM/USB auszuwählen. Drücken Sie **TIME/ALARM** zum Bestätigen.
8. Die Lautstärke wird erscheinen - stufenweise von 0 bis 20.
9. Halten Sie den Knopf **TIME/ALARM** gedrückt, auf dem Display wird ON aufleuchten, um die Weckereinstellung zu wählen. Das Display wird blinken.
10. Drücken Sie **◀◀ / ▶▶**, um OFF zu wählen und den Wecker auszuschalten.

Schlafmodus

Halten Sie den Knopf **EQ/SLEEP** gedrückt. Das Display wird blinken. Drücken Sie wiederholt den Knopf, bis das Display die Minuten anzeigt, die Sie einstellen möchten. Sie können 10 bis 90 Minuten einstellen.

Es blinkt zur Bestätigung dreimal und kehrt dann zur vorhergehenden Anzeige zurück. Wenn Sie den Schlafmodus abbrechen möchten, dann drücken Sie, bis OFF erscheint. Nach dreimaligem Blinken ist der Schlafmodus aufgehoben.

EQ-Modus (Equalizer)

Drücken Sie den Knopf **EQ/SLEEP**, um zwischen den Klangmodi Rock, Pop, Klassisch, Jazz und Flat zu wechseln.

Wiedergabe

Disc abspielen

1. Drücken Sie wiederholt **SOURCE** (Quelle), um DISC auszuwählen.
2. Legen Sie eine CD mit der bedruckten Seite noch oben ein.
3. Die Wiedergabe startet automatisch; wenn nicht, drücken Sie **▶||**.
4. Drücken Sie **VOL+/VOL-** um die Lautstärke anzupassen.

Pause / Wiedergabe fortsetzen

1. Drücken Sie während der Wiedergabe **▶||**, um die Wiedergabe anzuhalten bzw. fortzusetzen.
2. Drücken Sie während der Wiedergabe lange den Knopf **◀◀ / ▶▶**, um schnell vor- oder zurückzuspulen.

Zu einem Titel springen

Für CD:

1. Drücken Sie **◀◀ / ▶▶**, um einen anderen Titel auszuwählen.
2. Drücken Sie **VOL + / VOL -**, um die Lautstärke anzupassen.

Für MP3-Discs und USB:

1. Drücken Sie **◀◀ / ▶▶**, um einen Titel oder eine Datei auszuwählen.
2. Drücken Sie **VOL + / VOL -**, um die Lautstärke anzupassen.

Im Titel suchen

1. Während der Wiedergabe **◀◀ / ▶▶** gedrückt halten.
2. Loslassen, um normal weiterzuspielen.

Radio hören

Sie können maximal 20 feststehende Radiosender programmieren.

1. Drücken Sie den Knopf **SOURCE** (Quelle), um den Radio-Modus auszuwählen. Das Gerät ist dann im FM-Radio-Modus.
2. Drücken Sie **◀◀ / ▶▶**, um nach Radiosendern zu suchen.
3. Wählen Sie den gewünschten Radiosender, indem Sie den Knopf **◀◀ / ▶▶** drücken.
4. Sobald Sie einen Radiosender gefunden haben, den Sie speichern möchten, drücken Sie den Knopf **MEM** (Memory) auf der Fernbedienung. Auf dem Display erscheint "P01" (Programm 01). Drücken Sie **MEM+/MEM-**, bis die gewünschte Speicherplatz-Nummer auf dem Display erscheint. Drücken Sie wieder **MEM**, um den aktuellen Sender zu bestätigen und zu speichern.
5. (Auto) Halten Sie den Knopf **MEM** gedrückt. Das Gerät wird dann automatisch die Frequenzen durchsuchen. Alle empfangbaren Radiosender werden nach der Reihenfolge der Empfangsstärke der Wellenbereiche programmiert. Der erste programmierte Radiosender wird automatisch gespielt.

Wiedergabe von einer externen Audioquelle

Sie können Daten von einem externen Audiogerät (wie z.B. MP3-Player) mit diesem Gerät abspielen.

Line in Jack (3,5mm-Kabel wird benötigt)

1. Verbinden Sie einen 3,5mm-Klinkenstecker mit der Eingangsbuchse am oberen Bedienfeld. Verbinden Sie das andere Ende des Kabels mit dem MP3-Player oder einem anderen Audiogerät.
2. Drücken Sie **⏻** den Knopf , um das Gerät einzuschalten.
3. Drücken Sie den Knopf **SOURCE** (QUELLE), um zum Eingangsmodus (LINE IN) zu wechseln.
4. Nutzen Sie die Bedienknöpfe des angeschlossenen Gerätes, um das Abspielen der Audiodateien zu steuern.

AUX-Eingang RCA (RCA-Kabel wird benötigt)

1. Verbinden Sie das RCA-Kabel mit dem AUX-Eingang. Verbinden Sie das andere Ende des RCA-Kabels mit dem Audio-Ausgang des DVD-Players, der Stereoanlage, der Spielkonsole oder dem Fernseher.
2. Drücken Sie den An-/Aus-Schalter, um das Gerät einzuschalten.
3. Drücken Sie den Knopf **SOURCE** (QUELLE), um zum AUX-Eingangsmodus zu wechseln.
4. Nutzen Sie die Bedienknöpfe des angeschlossenen Gerätes, um das Abspielen der Audiodateien zu steuern.

Verwendung des USB-Eingangs

1. Stecken Sie Ihren USB-Stick in den USB-Port.
2. Drücken Sie den Knopf **SOURCE** , um den USB-Modus auszuwählen. Das Gerät spielt automatisch.
3. Drücken Sie **◀◀ / ▶▶** , um einen Titel auszuwählen.
4. Drücken Sie **VOL+ / VOL-** , um die Lautstärke anzupassen.

Anmerkungen:

*Der USB-Port ist ein empfindlicher Anschluss, was zur instabilen Funktionsweise führen kann.

USB-Laden

Am Gerät ist oben ein USB-Ladeport angebracht, über dem man kleine Geräte, die über USB geladen werden können (wie Smartphones), aufladen kann.

Ausgangsleistung: 5 V / 2,1 A max

Bluetooth-Modus

A. Pairing mit einem Bluetooth-Mobiltelefon

Bitte vergewissern Sie sich, dass an Ihrem Mobiltelefon Bluetooth aktiviert ist. Die jeweiligen Schritte zum Verbindungsaufbau können sich je nach Mobiltelefon unterscheiden. Bitte lesen Sie die Bedienungsanleitung Ihres Mobiltelefons, um ausführlichere Informationen zu erhalten. Üblicherweise wird die Verbindung folgendermaßen hergestellt:

1. Halten Sie das DS205 und das Bluetooth-Mobiltelefon während des Pairings nicht weiter als einen Meter voneinander entfernt.
2. Halten Sie **⏻** den Knopf gedrückt und drücken Sie **SOURCE**, um den Bluetooth-Modus auszuwählen.
3. Aktivieren Sie die Bluetooth-Funktion Ihres Mobiltelefons und suchen Sie nach Bluetooth-Geräten. Nachdem die Suche abgeschlossen ist, wählen Sie **"DS205"** auf der Liste der Bluetooth-Geräte.
4. Geben Sie gemäß der Anzeige das Passwort oder die PIN ein: „0000“ und drücken Sie „Ja“ oder „Bestätigen“.
5. Nachdem die Verbindung erfolgreich hergestellt wurde, wählen Sie **"DS205"** auf der Liste der Bluetooth-Geräte und drücken Sie "Verbinden".

B. Verbindung mit einem Bluetooth-Stereosender

Unterschiedliche Bluetooth-Sender haben unterschiedliche Verbindungsmethoden. Bitte lesen Sie die Bedienungsanleitung Ihres Bluetooth-Senders, um ausführlichere Informationen zu erhalten. Üblicherweise wird die Verbindung folgendermaßen hergestellt:

1. Halten Sie das DS205 und den Bluetooth-Sender während des Pairings nicht weiter als einen Meter voneinander entfernt.
2. Halten Sie **⏻** den Knopf gedrückt und drücken Sie **SOURCE** , um den Bluetooth-Modus auszuwählen.
3. Schalten Sie Ihren Bluetooth-Sender ein und lassen Sie ihn in den Pairing-Modus gehen.
4. Der Sender sucht nach und verbindet sich automatisch mit dem DS205. Nach erfolgreicher Verbindung ändert sich die Bluetooth-Stimme.

Anmerkungen:

- Das DS205 wird automatisch in den Pairing-Modus zurückkehren, wenn es von einem Bluetooth-Gerät getrennt wurde.

C. Musik-Wiedergabe

Verbindung über ein A2DP-Mobiltelefon oder einen Bluetooth-Sender

1. Verbinden Sie Ihr Mobiltelefon oder Ihren Bluetooth-Sender mit dem DS205.
2. Sie können Ihre Musik nun über das DS205 hören, wenn Sie die Wiedergabe starten.
3. Drücken Sie **Vol+** , um die Lautstärke zu erhöhen, und drücken Sie **Vol-** , um die Lautstärke zu verringern.
4. Drücken Sie **◀◀**, um zum vorherigen Titel zu springen.
5. Drücken Sie **▶▶**, um zum nächsten Titel zu springen.

Anmerkung:



Bitte entsorgen Sie elektrische und elektronische Geräte nicht in den Hausmüll.

- Bringen Sie sie zu einer entsprechenden Sammelstelle.
- Einige Komponenten in diesen Geräten können gesundheits- und umweltschädlich sein.

- Zum Energiesparen schaltet das Gerät automatisch in Stand-by, wenn für eine gewisse Zeit keine Audio-Wiedergabe erfolgt. Es kann durch Verwendung des POWER-Schalters wieder eingeschaltet werden.
- Bei einem eingehenden Anruf während der Verbindung von DS205 mit einem Handy zur Musikwiedergabe unterbricht der Tower die Wiedergabe, wenn der Anruf angenommen wird, und setzt die Wiedergabe fort, wenn das Gespräch beendet wurde. (Gelegentlich bleibt das Programm nach Beenden des Anrufs angehalten, je nach Handy.)
- Das Wort Bluetooth®, Marke und Logo sind eingetragene Handelsmarken von Bluetooth SIG, Inc. und jegliche Verwendung dieser Zeichen durch Bigben Interactive geschieht unter Lizenz. Andere Handelsmarken und Handelsnamen sind Eigentum der jeweiligen Besitzer.
- THOMSON ist eine Handelsmarke von TECHNICOLOR SA und seinen Tochtergesellschaften und wird von Bigben Interactive unter Lizenz verwendet.
- Hiermit erklärt Bigben Interactive SA, dass das DS205 den wesentlichen Anforderungen der Direktive 1995/5/EC des Europäischen Parlaments und des Rates vom 9. März 1999 über Funk- und Telekommunikationsausrüstung entspricht und mit dieser konform ist.

Die vollständige Erklärung findet sich auf unserer Website <http://www.bigben-interactive.de/support> im Abschnitt zur Konformitätserklärung.

Importiert von BIGBEN INTERACTIVE SA

396, Rue de la Voyette

CRT2 - FRETIN

CS 90414

59814 LESQUIN Cedex - Frankreich

www.bigben.eu

Hergestellt in China



Importateur : Bigben Interactive FRANCE

396, Rue de la Voyette, C.R.T. 2 Fretin,

CS 90414 - 59814 LESQUIN Cedex

Bigben Interactive DEUTSCHLAND GmbH

Walter Gropius Str. 28, 50126 Bergheim, Deutschland

Bigben Interactive BELGIUM

Avenue Ernest Solvay, 1480 Tubize, Belgique

Bigben Interactive NEDERLAND b.v.

Franciscusweg 249-3B, 1216 SG Hilversum, Nederland

Bigben Interactive SPAIN S.L.

C/ Musgo 5, 2ª planta, 28023 Madrid, Spain

Bigben Interactive ITALIA s.r.l

Corso Sempione 221, 20025 Legnano - MI, Italia

FABRIQUÉ EN CHINE / MADE IN CHINA

HOTLINE

FRANCE, du lundi au vendredi (sauf jours fériés) :

9h00-19h00 ou support@thomsonaudiovideo.eu

 **N°Cristal 09 69 32 59 62**

APPEL NON SURTAXE

DEUTSCHLAND, Montag bis Sonntag von 8:00 bis 24:00 Uhr

09001-84 30 44* (0,49€/Min. aus dem deutschen Festnetz, Anrufe aus allen

Mobilfunknetzen nicht möglich) oder support@bigben-interactive.de

*Minderjährige müssen vorher einen Erziehungsberechtigten um Erlaubnis fragen.

BELGIQUE / NEDERLAND, klantenservice@bigben-interactive.nl

customerservice@bigben-interactive.be

ESPAÑA, sat@bigbeninteractive.es

ITALIA, support@bigbeninteractive.it

www.bigben.eu

DS205

SYSTEEM 2.1
CD / BLUETOOTH / FM
USB / AUX IN



VEILIGHEIDSINSTRUCTIES

LEES DEZE GEBRUIKSAANWIJZING VOLLEDIG DOOR
ALVORENS DEZE EENHEID TE BEDIENEN, EN BEWAAR DIT
BOEKJE VOOR UW ADMINISTRATIE.

Inhoud

Aan de slag	1	Beschrijving van de onderdelen	3
Veiligheidsvoorschriften	1	De batterij vervangen	4
Uw product op de juiste manier gebruiken	2	Aan de slag	5
Houd rekening met het milieu	2	Afspelen	6
Overeenstemming	2	Let op	8
Technische gegevens	3		
Inhoud van de verpakking	3		

Aan de slag

- Haal het toestel uit de doos.
- Verwijder al het verpakkingsmateriaal van het product.
- Plaats het verpakkingsmateriaal in de doos en bewaar of verwijder het op een correcte en veilige manier.

Veiligheidsvoorschriften

Lees en begrijp alle instructies voordat u dit product in gebruik neemt. De garantie is ongeldig voor schade die wordt veroorzaakt door het negeren van de instructies.

Veiligheid

Waarschuwing



- Verwijder nooit de behuizing van dit apparaat.
- Smeer nooit een onderdeel van dit apparaat.
- Plaats dit apparaat nooit op andere elektrische apparaten.
- Houd dit apparaat uit de buurt van direct zonlicht, open vlammen of warmte.
- Kijk nooit in de laserstraal binnenin dit apparaat.
- Zorg dat het snoer, stekker of adapter altijd eenvoudig bereikbaar zijn zodat u het apparaat indien nodig snel van de voeding kunt ontkoppelen.

1. Lees deze gebruiksaanwijzing.
2. Bewaar deze gebruiksaanwijzing.
3. Houd rekening met alle waarschuwingen.
4. Bevolg alle instructies.
5. Gebruik dit apparaat niet in de buurt van water.
6. Maak het apparaat alleen schoon met een droge doek.
7. Zorg dat de ventilatieopeningen niet worden geblokkeerd. Installeer het apparaat volgens de instructies van de fabrikant.
8. Installeer het apparaat niet in de buurt van warmtebronnen zoals radiatoren, warmteafvoeren, kachels of andere warmteproducerende apparaten (waaronder versterkers).
9. Bescherm het snoer tegen knikken, vooral bij de stekker, het stopcontact en het punt waar het snoer uit het apparaat komt, en zorg dat er niet over het snoer gelopen kan worden.
10. Gebruik alleen hulpstukken/accessoires die door de fabrikant zijn aanbevolen.
11. Gebruik het apparaat alleen met de wagen, standaard, driepoot, beugel of tafel die door de fabrikant wordt aangegeven of die samen met het apparaat wordt verkocht. Wanneer een wagen wordt gebruikt, wees voorzichtig wanneer u de wagen met het geïnstalleerde apparaat verplaatst om letsel veroorzaakt door het omvallen van het apparaat te voorkomen.
12. Haal de stekker uit het stopcontact tijdens onweer of als u het apparaat gedurende een lange periode niet zult gebruiken.



13. Laat alle reparaties door een vakbekwame reparateur uitvoeren. Reparaties zijn nodig als het apparaat beschadigd is, bijv. als het snoer of de stekker beschadigd is, als er vloeistoffen of voorwerpen in het apparaat zijn terechtgekomen, als het apparaat aan regen of vocht is blootgesteld, niet normaal functioneert of als het is gevallen.
14. Stel het apparaat niet bloot aan drup- of spatwater.
15. Plaats geen voorwerpen die gevaar kunnen opleveren op het apparaat (bijv. met water gevulde vazen, aangestoken kaarsen).
16. Wanneer de netstekker of connector als stroomonderbreker wordt gebruikt, moet deze stroomonderbreker gemakkelijk te bedienen zijn.
17. Zorg voor voldoende vrije ruimte rondom het product voor een goede ventilatie.
18. Stel batterijen (geïnstalleerde accu's of batterijen) nooit bloot aan overmatige warmte zoals zonlicht, vuur, etc.

Uw product op de juiste manier gebruiken

1. Trek altijd de stekker uit het stopcontact als het apparaat niet wordt gebruikt en vóór reiniging.
2. Speel geen muziek af op een zeer hoog volume, dit kan gehoorbeschadiging of schade aan het apparaat veroorzaken.
3. Gebruik dit toestel niet in een vochtige of natte omgeving.
4. Haal altijd de stekker uit het stopcontact voordat u het apparaat schoonmaakt. Maak het apparaat schoon met een zachte, vochtige en pluisvrije doek. Gebruik geen oplosmiddelen of agressieve schoonmaakmiddelen.

Houd rekening met het milieu



Uw product is ontworpen en gemaakt met hoogwaardige materialen en componenten die gerecycled en opnieuw gebruikt kunnen worden.



Uw product bevat batterijen die onder de Europese Richtlijn 2006/66/EG vallen en niet met het gewone huisafval weggegooid mogen worden. Vraag uw gemeente om advies over hoe batterijen op een juiste manier weg te gooien. Een juiste verwijdering helpt negatieve gevolgen voor het milieu en de menselijke gezondheid te voorkomen.



Als dit 'doorgekruiste vuilnisbak'-symbool op een product is vermeld, geeft dit aan dat het product onder de Europese richtlijn 2002/96/EG valt. Informeer u over het inzamelsysteem voor elektrische en elektronische producten dat in uw gemeente van kracht is. Verwijder uw afgedankt product in overeenstemming met de lokale wetgeving en gooi het niet met uw normale huisafval weg. Door te zorgen voor een juiste verwijdering van uw afgedankt product helpt u mogelijke negatieve gevolgen voor het milieu en de menselijke gezondheid te voorkomen.

Overeenstemming



Dit product is in overeenstemming met de geldende voorschriften inzake radiofrequentie van de Europese Gemeenschap.

Dit apparaat bevat dit label



Technische gegevens

- Voeding: 230V~ 50Hz
- Totaal stroomverbruik: 65W
- Ingangsgevoeligheid:
AUXIN 700mV, LINE IN 700mV
- Luidsprekerimpedantie: 8ohm
- S/N (A): 75db
- THD(1kHz,1W): 0,5%
- Frequentierespons: 20Hz-20KHz
- Totale muziekuitvoer: 60w

Inhoud van de verpakking

Controleer en identificeer de inhoud van uw verpakking:

- Toestel
- Afstandsbediening
- Gebruiksaanwijzing
- RCA-kabel
- Line in-kabel





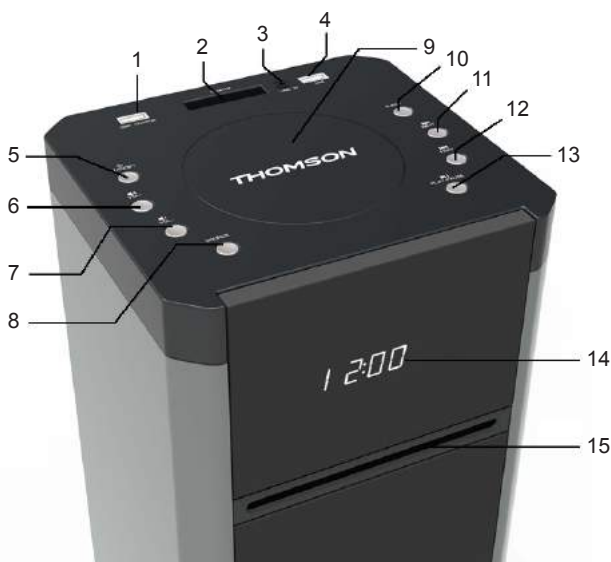

Beschrijving van de onderdelen

Overzicht van het toestel

1. USB-lading
2. Externe sleuf
3. Audio in
 - Een extern apparaat aansluiten
4. USB-aansluiting
5. Stand-by
 - Het toestel inschakelen of in stand-by zetten
6. VOL +
 - Het volume verhogen
7. VOL -
 - Het volume verlagen
8. Bron
 - Een bron selecteren:
CD, Bluetooth, USB, FM of AUDIO IN
9. Telefoonsteun
 - Om uw telefoon tijdens het laden of afspelen te installeren
10. Eject
 - De disc uitwerpen
11. ►►
 - Naar de volgende track gaan
 - Op een radiostation afstemmen
 - Druk en houd de toets ingedrukt om binnen een track / USB te zoeken
12. ◄◄
 - Naar de vorige track gaan
 - Op een radiostation afstemmen
 - Druk en houd de toets ingedrukt om binnen een track / USB te zoeken
13. ►||
 - Het afspelen starten of onderbreken
14. Scherm
 - De huidige status tonen
15. CD-vak



Overzicht van de afstandsbediening

1. EQ/SLEEP
 - Druk om tussen de vooraf ingestelde equalizermodi te schakelen: Rock, Pop, Classic, Jazz en Flat
 - Druk herhaaldelijk lang om een inslaaptimer in te stellen zodat de audiotoren na een bepaalde ingestelde tijd wordt uitgeschakeld.
2. POWER
3. EJECT
 - Druk om de audiotoren in en uit te schakelen
4. EJECT
5. 
 - Naar de vorige track gaan
6. 
 - Het afspelen starten of onderbreken
7. 
 - Het herhaald afspelen in de CD-modus selecteren
8. MEM/MEM+/MEM-
 - Druk op **MEM** om het huidige radiostation als een voorkeuzestation op te slaan.
 - Druk op MEM+/MEM- om tussen de FM-stations te kiezen
9. TREBLE+/TREBLE-
 - Druk om de hoge tonen te regelen
10. BASS+/BASS-
 - Druk om de lage tonen te regelen
11. TIME/ALARM
12. MUTE
 - Het volume dempen of herstellen
13. SOURCE
 - Een bron selecteren: CD, Bluetooth, USB, Tuner of Audio in
14. 
 - Naar de volgende track gaan
15. 
 - Het herhaald afspelen in de CD-modus selecteren
16. 
 - Het afspelen stoppen
17. VOLUME+/-
 - Druk om het volume te regelen

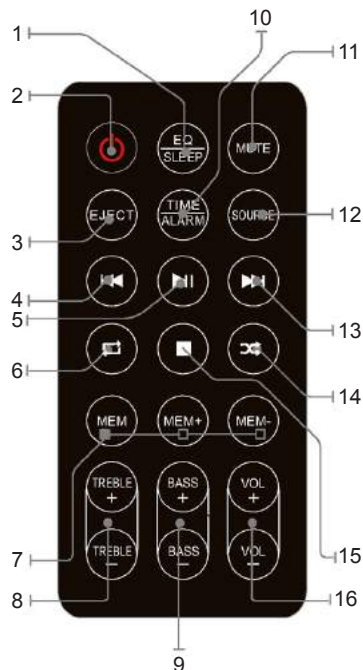

De afstandsbediening werkt op 1 CR2025 lithium accu (meegeleverd). Om de afstandsbediening onder stroom te zetten, verwijder het isolatielipje aan de achterkant van het apparaat.

De batterij vervangen

De afstandsbediening werkt met lithium CR2025 3V knoopcelbatterijen. Als de afstandsbediening niet langer werkt, vervang de batterijen als volgt:

- Druk op het lipje aan de zijkant van het batterijdeksel om het af te halen en trek de batterijhouder uit.
 - Vervang de batterij. Houd hierbij rekening met de juiste polariteit.
 - Duw de batterijhouder opnieuw in de afstandsbediening totdat u een "klik" hoort.
- OPGELET: Er is explosiegevaar als de batterijen op een verkeerde manier wordt geplaatst.



Aan de slag

Voeding

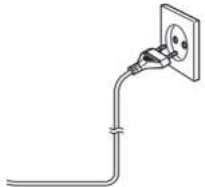
	<p>OPGELET</p> <ul style="list-style-type: none">• Risico op schade aan het product! Zorg dat de netspanning overeenstemt met de spanning die op het zwarte label is vermeld.• Risico op een elektrische schok! Haal altijd de stekker uit het stopcontact door de stekker vast te houden en eruit te halen, en nooit door aan het snoer te trekken.• Voordat u de stekker in het stopcontact steekt, controleer of alle andere aansluitingen gemaakt zijn.	
--	--	--

Plaats het toestel in de gewenste positie en wikkel het snoer af. Steek de stekker in het stopcontact en, indien gewenst, schakel het toestel in.

Automatisch stand-by

Tijdens het afspelen van media vanaf een aangesloten apparaat, gaat de toren automatisch in stand-by wanneer:

- Er gedurende 10 minuten geen enkele knop wordt ingedrukt,
- Er gedurende 10 minuten geen audio vanaf een aangesloten apparaat wordt afgespeeld.

De klok instellen

Nadat het toestel op de voeding is aangesloten of na een stroomuitval, geeft het LCD-scherm "0:00" weer. Het toestel moet zich in stand-by bevinden om de actuele tijd te kunnen instellen.

1. Druk op de **TIME/ALARM** knop en de cijfers knipperen op het scherm.
2. Druk herhaaldelijk op de **◀◀ / ▶▶** knop totdat het juiste uur is ingesteld. Druk op de **TIME/ALARM** knop om de uurinstelling te bevestigen.
3. De cijfers voor de minuten knipperen op het scherm.
4. Druk herhaaldelijk op de **◀◀ / ▶▶** knop totdat de juiste minuten zijn ingesteld. Druk op de **TIME/ALARM** knop om de minuteninstelling te bevestigen.

De wekker instellen

Dit toestel kan als een wekker worden gebruikt. CD/USB/FM wordt geactiveerd om op een vooraf ingestelde tijd audio af te spelen.

1. Druk op **⏻** om het toestel in stand-by te zetten.
2. Zorg dat de tijd juist is ingesteld.
3. Druk in stand-by op de **TIME/ALARM** knop, het scherm wordt ingeschakeld om de wekker in te stellen en knippert.
4. Druk op de **TIME/ALARM** knop om te bevestigen en de tijdweergave knippert.
5. Druk herhaaldelijk op de **◀◀ / ▶▶** knop om het uur in stellen. Druk op **TIME/ALARM** om te bevestigen.
6. Druk op **◀◀ / ▶▶** om de minuten in te stellen.
7. Druk op de **TIME/ALARM** knop om te bevestigen en vervolgens op de **◀◀ / ▶▶** knop om de CD/FM/USB-status te selecteren. Druk op **TIME/ALARM** om te bevestigen.
8. Het ingestelde volumeniveau (tussen 0 en 20) wordt weergegeven.
9. Druk in stand-by op de **TIME/ALARM** knop, het scherm wordt ingeschakeld om de wekker in te stellen en knippert.
10. Druk op de **◀◀ / ▶▶** knop om OFF (uit) te selecteren zodat de wekker wordt uitgeschakeld.

Inslaapmodus

Druk en houd de **EQ/SLEEP** knop ingedrukt en het scherm knippert. Druk herhaaldelijk op de knop totdat het scherm het gewenste aantal minuten weergeeft. U kunt een tijd tussen 10 en 90 minuten instellen.

Het scherm knippert drie keer om te bevestigen en keert vervolgens terug naar de vorige interface. Als u de inslaapmodus wilt annuleren, druk op OFF (uit). Het scherm knippert drie keer en de inslaapmodus is geannuleerd.

EQ-modus

Druk op de **EQ/SLEEP** knop om tussen de vooraf ingestelde equalizermodi te schakelen: Rock,Pop,Classic,Jazz en Flat.

Afspelen

Een disc afspelen

1. Druk herhaaldelijk op **SOURCE** om de bron DISC te selecteren.
2. Breng een disc in met de bedrukte zijde naar boven gericht.
3. Het afspelen start automatisch. Als dit niet het geval is, druk op ►II.
4. Druk op **VOL+/VOL-** om het volume te regelen.

Afspelen onderbreken/hervatten

1. Tijdens het afspelen, druk op ►II om het afspelen te onderbreken of te hervatten.
2. Tijdens het afspelen, druk lang op de I◀◀/▶▶I knop om snel vooruit of achteruit te spelen.

Naar een bepaalde track gaan

Voor CD:

1. Druk op I◀◀/▶▶I om een andere track te selecteren.
2. Druk op **VOL+/VOL-** om het volume te regelen.

Voor MP3-disc en USB:

1. Druk op I◀◀/▶▶I om een track of bestand te selecteren
2. Druk op **VOL+/VOL-** om het volume te regelen.

Binnenin een track zoeken

1. Tijdens het afspelen, druk en houd I◀◀/▶▶I ingedrukt.
2. Laat los om het normaal afspelen te hervatten.

Naar de radio luisteren

U kunt tot maximaal 20 voorkeuzestations (FM) programmeren.

1. Druk op de **SOURCE** knop om de RADIO modus te selecteren. Het toestel opent de FM-radiomodus.
2. Druk op I◀◀/▶▶I om naar radiostations te zoeken.
3. Druk op de I◀◀/▶▶I knop om het gewenste radiostation te selecteren.
4. Eenmaal u een radiostation hebt gevonden dat u wilt opslaan, druk op de **MEM** knop op de afstandsbediening."P01" wordt op het scherm weergegeven, druk vervolgens op **MEM+/MEM-** totdat het cijfer van de gewenste geheugenpositie op het scherm verschijnt. Druk nogmaals op de **MEM** knop om te bevestigen en het huidige radiostation op te slaan.
5. (Auto) Druk en houd de **MEM** knop ingedrukt en het toestel start automatisch met het zoeken naar frequenties. Alle beschikbare radiostations worden geprogrammeerd volgens ontvangststerkte en het eerste geprogrammeerde radiostation wordt automatisch uitgezonden.

Vanaf een extern audioapparaat afspelen

U kunt via dit toestel naar media vanaf een extern audioapparaat, zoals een MP3-speler, luisteren.

Line in-aansluiting (vereist een 3,5mm kabel)

1. Sluit een 3,5mm kabel aan op de Line In-aansluiting op het bovenpaneel. Sluit het ander uiteinde van de 3,5mm kabel aan op een MP3-speler of een ander audioapparaat.
2. Druk op de  knop om het toestel in te schakelen.
3. Druk op de **SOURCE** knop om naar de Line In-modus te schakelen.
4. Gebruik de bedieningsknoppen op het verbonden apparaat om audio vanaf het toestel af te spelen.

Auxiliere ingang RCA (Vereist een RCA-kabel)

1. Sluit een RCA-kabel aan op de AUX-ingang. Sluit het ander uiteinde van de RCA-kabel aan op de audio-uitgang van uw DVD-speler, stereosysteem, spelconsole of televisie.
2. Druk op de Aan/uit-knop om het toestel in te schakelen.
3. Druk op de **SOURCE** knop om naar de Aux In-modus te schakelen.
4. Gebruik de bedieningsknoppen op het verbonden apparaat om audio vanaf het toestel af te spelen.

De USB-ingang gebruiken

1. Steek uw USB-stick in de USB-poort.
2. Druk op de **SOURCE** knop om de USB-modus te selecteren en de audio wordt automatisch afgespeeld.
3. Druk op de **◀◀ / ▶▶** knop om de track te selecteren.
4. Druk op **VOL+ / VOL-** om het volume te regelen.

Opmerkingen:

*De USB-poort is een zeer gevoelig instrument en kan een verkeerde werking van het toestel veroorzaken.

Via USB opladen

Aan de bovenkant van het toestel bevindt zich een USB-lader om kleine apparaten, zoals smartphones, via USB op te laden.

Uitgaand vermogen: 5V/2,1A max

Bluetoothmodus

A. Een koppeling met een Bluetooth-geactiveerde mobiele telefoon maken

Zorg dat uw mobiele telefoon Bluetooth-geactiveerd is. De uit te voeren koppelingsstappen kunnen afwijken naargelang het type van mobiele telefoon. Zie de gebruiksaanwijzing van uw mobiele telefoon voor meer informatie. Hieronder vindt u de algemene koppelingsstappen:

1. Houd de DS250 en de Bluetooth-geactiveerde mobiele telefoon tijdens het koppelen binnen een afstand van 1 meter van elkaar.
2. Druk op de  knop en vervolgens op de **SOURCE** knop om de Bluetoothmodus te selecteren.
3. Schakel de Bluetoothfunctie op uw mobiele telefoon in en zoek naar Bluetooth-apparaten. Zodra het zoeken is voltooid, selecteer "**DS205**" uit de lijst met Bluetooth-apparaten.
4. Wanneer aangegeven, voer het wachtwoord of PIN-nr. in: "**0000**" en druk op "Yes" (Ja) of "Confirm" (Bevestigen).
5. Na een succesvolle koppeling, selecteer "**DS205**" in de lijst met Bluetooth-apparaten en druk op "connect" (verbinden).

B. Een koppeling met een Bluetooth-stereo-zender maken

De uit te voeren koppelingsstappen kunnen afwijken naargelang het type Bluetooth-zender. Zie de gebruiksaanwijzing van uw Bluetooth-zender voor meer informatie. Hieronder vindt u de algemene koppelingsstappen:

1. Houd de DS205 en de Bluetooth-zender tijdens het koppelen binnen een afstand van 1 meter van elkaar.
2. Druk op de  knop en vervolgens op de **SOURCE** knop om de Bluetoothmodus te selecteren.
3. Schakel uw Bluetooth-zender in en open de koppelingsmodus.
4. De zender zoekt en verbindt automatisch met de DS205. De Bluetooth-stem wijzigt zodra de koppeling met succes tot stand is gebracht.

Opmerkingen:

- De DS205 keert automatisch terug naar de koppelingsmodus na het ontkoppelen van een Bluetooth-apparaat.

C. Muziek afspelen

Een verbinding met een A2DP mobiele telefoon of Bluetooth-zender maken

1. Verbind uw mobiele telefoon of Bluetooth-zender met de DS205.
2. U kunt nu naar muziek vanaf de DS205 luisteren.
3. Druk op **Vol+** om het volume te verhogen of op **Vol-** om het volume te verlagen.
4. Druk op **◀◀** om naar de vorige track te gaan.
5. Druk op **▶▶** om naar de volgende track te gaan.

Let op:



Gooi elektrische en elektronische apparaten niet in een normale vuilnisbak.

- Breng ze naar een verzamelpunt.
- Sommige onderdelen in deze apparatuur kunnen gevaarlijk zijn voor de gezondheid en het milieu.

- Het apparaat gaat automatisch in stand-by na een bepaalde periode van inactiviteit om energie te besparen. U kunt het apparaat opnieuw inschakelen met behulp van de AAN/UIT-knop.
- Als er een inkomend telefoongesprek is terwijl de DS205 met uw mobiele telefoon voor het afspelen van muziek is verbonden, wordt het afspelen automatisch onderbroken wanneer u het telefoongesprek beantwoordt en wordt het hervat zodra u het telefoongesprek beëindigt. (Afhankelijk van het type van uw mobiele telefoon is het mogelijk dat het afspelen na het beëindigen van de oproep nog onderbroken is.)
- Het Bluetooth® woord, merk en logo zijn geregistreerde handelsmerken die eigendom zijn van Bluetooth SIG, Inc. en elk gebruik van deze merken door Bigben Interactive is onder licentie. Andere handelsmerken en handelsnamen zijn eigendom van hun respectievelijke eigenaars.
- THOMSON is een handelsmerk van TECHNICOLOR SA of zijn partnerbedrijven en wordt gebruikt onder licentie van Bigben Interactive.
- Bij deze verklaart Bigben Interactive SA dat de DS205 in overeenstemming is met de essentiële vereisten van richtlijn 1995/5/EC van het Europees Parlement en van de Raad van 9 maart 1999 betreffende radio- en terminalmateriaal voor telecommunicatie, en de wederzijdse erkenning van hun conformiteit.

Bezoek onze website om de volledige verklaring te lezen: <http://www.bigbeninteractive.nl/support> in het gedeelte Verklaring van conformiteit.

Geïmporteerd door BIGBEN INTERACTIVE SA

396, Rue de la Voyette

CRT2 – FRETIN

CS 90414

59814 LESQUIN Cedex – Frankrijk

www.bigben.eu

Gemaakt in China



Importateur : Bigben Interactive FRANCE

396, Rue de la Voyette, C.R.T. 2 Fretin,

CS 90414 - 59814 LESQUIN Cedex

Bigben Interactive DEUTSCHLAND GmbH

Walter Gropius Str. 28, 50126 Bergheim, Deutschland

Bigben Interactive BELGIUM

Avenue Ernest Solvay, 1480 Tubize, Belgique

Bigben Interactive NEDERLAND b.v.

Franciscusweg 249-3B, 1216 SG Hilversum, Nederland

Bigben Interactive SPAIN S.L.

C/ Musgo 5, 2ª planta, 28023 Madrid, Spain

Bigben Interactive ITALIA s.r.l

Corso Sempione 221, 20025 Legnano - MI, Italia

FABRIQUÉ EN CHINE / MADE IN CHINA

HOTLINE

FRANCE, du lundi au vendredi (sauf jours fériés) :

9h00-19h00 ou support@thomsonaudiovideo.eu

 **N°Cristal 09 69 32 59 62**

APPEL NON SURTAXE

DEUTSCHLAND, Montag bis Sonntag von 8:00 bis 24:00 Uhr

09001-84 30 44* (0,49€/Min. aus dem deutschen Festnetz, Anrufe aus allen

Mobilfunknetzen nicht möglich) oder support@bigben-interactive.de

*Minderjährige müssen vorher einen Erziehungsberechtigten um Erlaubnis fragen.

BELGIQUE / NEDERLAND, klantenservice@bigben-interactive.nl

customerservice@bigben-interactive.be

ESPAÑA, sat@bigbeninteractive.es

ITALIA, support@bigbeninteractive.it

www.bigben.eu

