

THOMSON

FR

TT450BT
**PLATINE VINYLE BLUETOOTH AVEC
PREAMPLIFICATEUR INTEGRE**



MODE D'EMPLOI

LISEZ COMPLÈTEMENT CE MANUEL D'UTILISATION AVANT
D'UTILISER CET APPAREIL ET CONSERVEZ CE LIVRET POUR
VOUS Y RÉFÉRER ULTÉRIEUREMENT.

Table des matières

Démarrage	1	Remarques sur les pointes de lecture de disque	
Avertissements et précautions de sécurité		Branchements	6
Entretien du produit	2	Manipulation des disques	7
Respect de l'environnement		Nettoyage	
Contenu de l'emballage	3	Précautions	
Alimentation électrique		Fonctionnement de base	8
Précautions d'utilisation		Réglage de la vitesse de lecture	9
Entretien			
Description des pièces	4	Appairage Bluetooth vers un système stéréo	
Installation de la housse	5	Spécifications	10
Ouverture et fermeture du couvercle de la platine		Remarques	

Démarrage

- Enlevez l'appareil du carton d'emballage.
- Enlevez tous les matériaux d'emballage du produit.
- Placez les matériaux d'emballage dans le carton puis rangez-le ou jetez-le dans un endroit approprié.

Avertissements et précautions de sécurité

Lisez et comprenez toutes les instructions avant d'utiliser ce produit. Si un dommage est causé par un non-respect des instructions, la garantie ne couvrira pas un tel dommage.

Sécurité

Avertissement

- Ne retirez jamais le boîtier de cet appareil.
- Ne lubrifiez jamais aucun composant de cet appareil.
- Ne placez jamais cet appareil sur un autre équipement électrique.
- Veillez à ce que l'appareil ne soit pas exposé à la lumière directe du soleil, à une flamme nue ni à une source de chaleur.
- Ne regardez jamais directement le faisceau laser à l'intérieur de cet appareil.
- Veillez à toujours pouvoir accéder facilement au câble d'alimentation, à la fiche ou à l'adaptateur pour débrancher l'appareil de l'alimentation.



1. Lisez ces instructions.
2. Conservez ces instructions.
3. Prenez en compte tous les avertissements.
4. Respectez toutes les instructions.
5. N'utilisez pas cet appareil à proximité d'un point d'eau.
6. Nettoyez l'appareil exclusivement avec un chiffon sec.
7. N'obstruez aucun des orifices de ventilation du produit. Installez l'appareil en respectant les instructions du fabricant.
8. Ne placez pas l'appareil près d'une source de chaleur, par exemple un radiateur, une grille de distribution d'air chaud, un réchaud/cuisinière et tout autre appareil (y compris les amplificateurs) produisant de la chaleur.
9. Disposez le câble de manière à ce qu'il ne puisse pas être piétiné ou écrasé, notamment au niveau de la fiche, de la prise de courant et du connecteur de branchement sur l'appareil.
10. Utilisez uniquement les pièces de rechange/accessoires spécifiés par le fabricant.
11. Utilisez uniquement un chariot, un socle, un trépied, un support ou une table spécifié par le fabricant ou vendu avec l'appareil. Lorsque vous utilisez un chariot, soyez prudent(e) lorsque vous déplacez le chariot avec l'appareil pour éviter toute blessure due à un basculement.

12. Débranchez l'appareil durant les orages et avant toute période d'inutilisation prolongée.
13. Toute réparation doit être confiée à un réparateur qualifié. Faites systématiquement réviser le produit s'il a été endommagé de quelque manière que ce soit, par exemple si son câble d'alimentation ou sa fiche est endommagé, si un liquide s'est déversé sur l'appareil, si des objets sont tombés dessus, si l'appareil a été exposé à la pluie ou à l'humidité, s'il ne fonctionne plus correctement ou s'il est tombé.
14. L'appareil ne doit pas être exposé à des égouttements ou des éclaboussures.
15. Ne placez aucune source de danger sur l'appareil (par exemple, un objet rempli de liquide ou une bougie allumée).
16. Si la prise d'alimentation ou le coupleur de l'unité est utilisé comme système de déconnexion, le système de déconnexion doit rester facilement accessible.
17. Assurez-vous qu'il y a assez d'espace libre autour de l'appareil pour la ventilation.
18. Les piles (ou bloc de piles ou batterie) ne doivent pas être exposées à une chaleur excessive, comme la lumière du soleil, le feu, etc.

Entretien du produit

1. Débranchez toujours l'appareil avant de le nettoyer et quand vous ne l'utilisez pas.
2. N'utilisez pas cet appareil dans un environnement humide ou mouillé.
3. Débranchez toujours l'appareil de la prise secteur avant de le nettoyer. Nettoyez le produit avec un chiffon doux, humide et sans ouate. N'utilisez pas de produit nettoyant agressif ou abrasif.

Respect de l'environnement



Votre produit est conçu et fabriqué avec des matériaux et composants de haute qualité qui peuvent être recyclés et réutilisés.



Lorsque ce symbole d'une poubelle barrée sur roues se trouve sur un produit, cela signifie que le produit est couvert par la Directive Européenne 2002/96/CE. Veuillez vous informer du système local de collecte séparée pour les produits électriques et électroniques. Veuillez agir selon les règles locales et ne jetez pas vos anciens produits avec les ordures ménagères. En assurant l'élimination de ce produit, vous aidez également à prévenir les conséquences potentiellement négatives pour l'environnement et la santé humaine.

Contenu de l'emballage

Vérifiez et identifiez le contenu de l'emballage :

- Unité principale
- Plateau
- Feutrine pour plateau
- Adaptateur 45 tr/min
- Couvercle amovible pour l'unité principale
- Câble RCA
- Adaptateur secteur 230V
- Manuel d'utilisation

Alimentation électrique

ATTENTION



- Risque de détérioration du produit ! Vérifiez que la tension du secteur correspond à la tension indiquée sur la plaque signalétique de l'appareil.
- Risque de choc électrique ! Pour débrancher le câble secteur, tirez toujours sur la fiche de l'adaptateur. Ne tirez jamais sur le câble.
- Avant de brancher le câble d'alimentation CA, vérifiez que tous les autres branchements ont été effectués.



Positionnez l'appareil à l'endroit désiré et déroulez le câble d'alimentation. Branchez le câble dans la prise d'alimentation et mettez l'appareil en marche.

Précautions d'utilisation

- Ne placez rien sur le couvercle de la platine. Les objets sur le couvercle peuvent causer du bruit à cause des vibrations ou tomber, notamment pendant la lecture.
- Évitez de placer l'unité à la lumière du soleil, près d'une source de chaleur ou dans d'autres conditions similaires. Ne placez pas l'unité sur un amplificateur ou un autre équipement susceptible de générer une chaleur qui excède la température de fonctionnement de cette unité. Cela pourrait entraîner une décoloration, une déformation ou un dysfonctionnement.
- Comme l'unité est susceptible de chauffer quand elle fonctionne, il faut toujours laisser un espace suffisant autour d'elle pour permettre une aération adéquate. Lors de l'installation de cette unité, laissez un petit espace entre elle, les autres appareils et les murs pour permettre une bonne dissipation de la chaleur.
- Si vous la placez sur une étagère, par exemple, laissez au moins 35 cm d'espace devant elle et 10 cm derrière elle. Ne pas respecter ces espaces peut entraîner une accumulation de chaleur et un incendie.
- Ne déplacez pas l'unité pendant la lecture. Pendant la lecture, le disque tourne. Ne soulevez pas et ne déplacez pas l'unité pendant la lecture. Vous risqueriez d'endommager le disque, la pointe de lecture, la cartouche ou l'unité.
- Retirez toujours le disque avant de déplacer l'unité. Le fait de déplacer l'unité avec un disque dans la platine pourrait endommager le disque, la pointe de lecture et la cartouche ou entraîner un dysfonctionnement.
- La tension fournie à l'unité doit correspondre à la tension indiquée sur le panneau arrière. Si vous avez le moindre doute à ce sujet, contactez un électricien.

Attention

Pour votre sécurité, débranchez le câble d'alimentation avant tout nettoyage.

Description des pièces

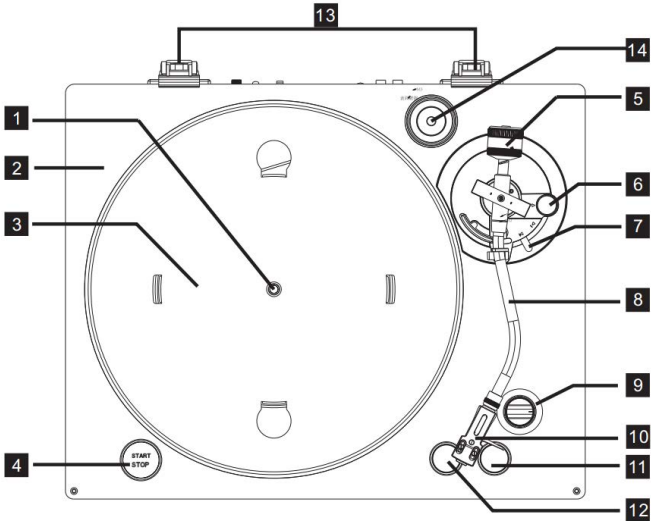

- | | | |
|------------------------|---|--------------------------|
| 1. Axe central | 5. Contrepoids | 11. Vitesse 45 tr/min |
| 2. Platine vinyle | 6. Système anti-patinage | 12. Vitesse 33 tr/min |
| 3. Plateau | 7. Levier du bras | 13. Charnières |
| 4. Bouton MARCHÉ/ARRÊT | 8. Bras de lecture | 14. Adaptateur 45 tr/min |
| | 9. Bouton de réglage de la vitesse de lecture (pitch) | |
| | 10. Tête de lecture | |

Installation du couvercle

Fixation du couvercle de la platine

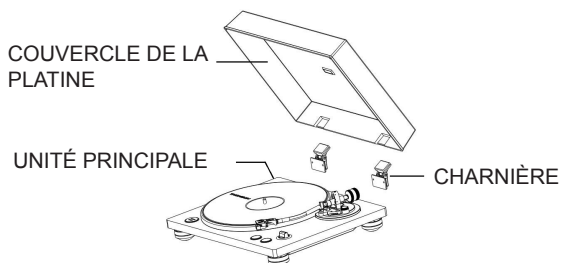

- Insérez complètement les charnières dans les porte-charnières aux extrémités gauche et droite de l'arrière de l'unité principale.
- Alignez les sommets des charnières avec les porte-charnières du couvercle de la platine et insérez-les.

Retrait du couvercle

- Maintenez les deux bords du couvercle de la platine et soulevez-la lentement pour la retirer avec les charnières de l'unité. Puis, retirez les charnières du couvercle de la platine.

Ouverture et fermeture du couvercle de la platine

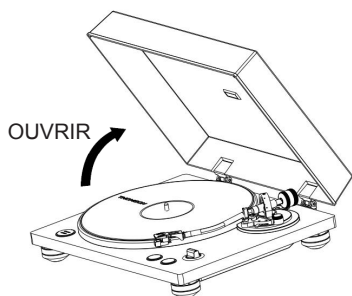

Ouverture

- Maintenez le bord avant du couvercle de la platine et soulevez-le lentement pour l'ouvrir complètement jusqu'à arrêt.
- Le couvercle de la platine restera ouvert dans cette position.

Fermeture

- Abaissez lentement le couvercle de la platine jusqu'à ce qu'il soit fermé.
- Faites attention à ne pas vous pincer la main lorsque vous ouvrez et fermez le couvercle de la platine.

Remarques sur les pointes de lecture de disque

- Les têtes de lecture de disque sont des pièces de précision, il faut donc les manipuler soigneusement afin d'éviter de les tordre ou de les endommager. Si une tête de lecture est tordue ou endommagée, il est possible qu'elle ne parvienne plus à suivre précisément le sillon audio et cela pourrait entraîner des dégâts ou causer un autre dysfonctionnement.
- Si une tête de lecture est sale, utilisez un nettoyant pour tête de lecture disponible sur le marché ou un produit similaire pour la nettoyer.

- Ne frottez pas l'extrémité de la tête de lecture avec quelque chose de dur. N'essayez pas la tête de lecture avec du dissolvant ou d'autres produits chimiques. Vous risqueriez de l'abîmer.

Tête de lecture

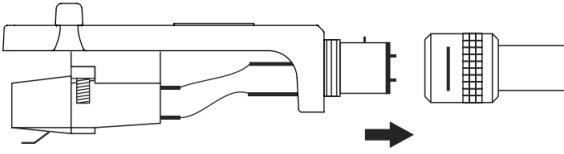

Branchements électriques

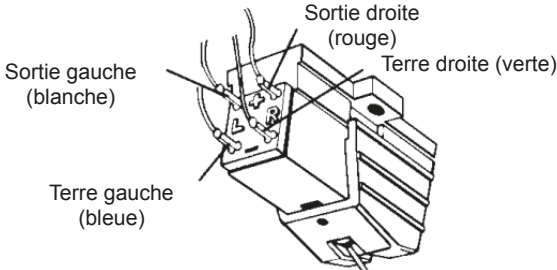

Branchements

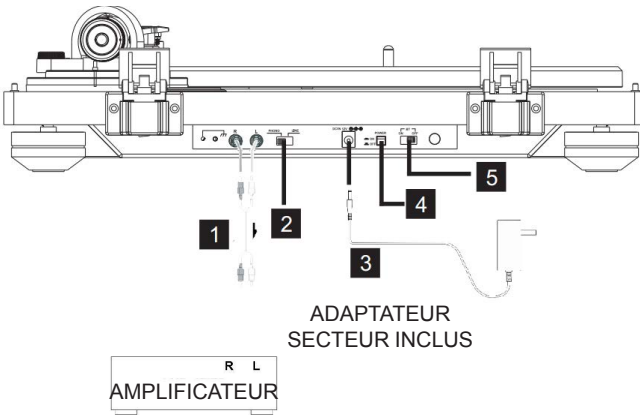

Blanc (G) Blanc (G)
Rouge (R) Rouge (R)

1. Jacks de sortie audio numériques (G/D)

Ce sont des signaux audio numériques de sortie.

Le réglage PHONO EQ change le type de signal de sortie.

Utilisez le câble audio inclus (ou ceux disponibles sur le marché) pour relier un autre équipement aux jacks de sortie de cette unité.

Blanc (G) Blanc (G)
Rouge (R) Rouge (R)

2. Bouton de sélection PHONO/LINE

- PHONO : Les signaux qui ont été amplifiés par l'ampli égaliseur intégré sortent des jacks de sortie audio analogiques.
- LINE : Utilisez cette configuration lorsque vous branchez un équipement qui possède des entrées PHONO.

Attention

En configuration MARCHÉ, en cas de branchement sur les entrées PHONO d'un amplificateur, par exemple, la sortie des enceintes et du casque sera très forte, ce qui est susceptible d'endommager l'équipement ou de causer des lésions auditives.

3. Alimentation électrique

- Après avoir effectué tous les autres branchements, reliez l'adaptateur secteur inclus au produit.
- Assurez-vous que la fiche de l'adaptateur secteur est branchée sur une prise de courant 230V.
- Débranchez le câble d'alimentation de la prise si vous prévoyez de ne pas utiliser l'appareil pendant longtemps.
- N'utilisez pas d'adaptateur secteur autre que celui inclus.

Remarque :

- Veillez à brancher le câble d'alimentation sur une prise de courant qui fournit la tension adéquate. Un branchement sur une prise qui fournit une tension incorrecte pourrait causer un incendie ou un choc électrique.
- Tenez la fiche lorsque vous la branchez ou la débranchez. Ne tirez jamais sur le câble d'alimentation.

4. Bouton Marche/arrêt

- Appuyez sur la touche ON pour allumer ou éteindre l'appareil.

5. Bouton marche/arrêt du transmetteur BT

- Appuyez sur le bouton Marche pour activer le Bluetooth ou pour l'éteindre.

Manipulation des disques

Tenir les disques

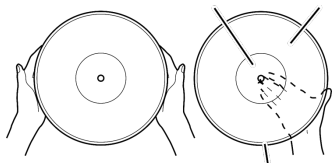

Lorsque vous tenez un disque ou que vous le sortez de sa housse, évitez de toucher les sillons en tenant le disque d'une main par son étiquette et un côté ou en le tenant par ses bords avec les deux mains.

Nettoyage

- Les empreintes et la poussière sur un disque peuvent causer du bruit et des sauts, mais également endommager le disque lui-même ainsi que la pointe de lecture. Utilisez un nettoyant pour disque disponible dans le commerce pour nettoyer les disques. N'utilisez pas de dissolvant ou autre chose que le nettoyant pour disque. De tels produits chimiques pourraient abimer la surface du disque.
- Lorsque vous utilisez un produit de nettoyage pour disque, nettoyez la surface du disque avec un mouvement circulaire, en suivant les sillons.

Précautions

- Ne laissez pas les disques à des endroits exposés directement à la lumière du soleil, très chauds ou très humides. Laisser un disque dans ces conditions pendant longtemps pourrait le déformer ou lui infliger d'autres dégâts.

- N'empilez pas plusieurs disques ou ne placez pas d'objets lourds sur les disques. Ne laissez pas de disques à l'oblique pendant trop longtemps. Cela pourrait entraîner une déformation ou d'autres dégâts.
- Ne laissez pas d'objets lourds toucher directement les sillons audio. Cela pourrait causer des rayures.
- Après avoir terminé de jouer le disque, remettez-le toujours dans son étui pour le ranger. Laisser un disque sans protection pourrait le déformer ou le rayer.
- N'utilisez pas de disques fissurés.

Fonctionnement de base

Lecture des disques

- Appuyez sur le bouton Veille/Marche à l'arrière de l'unité pour l'allumer.

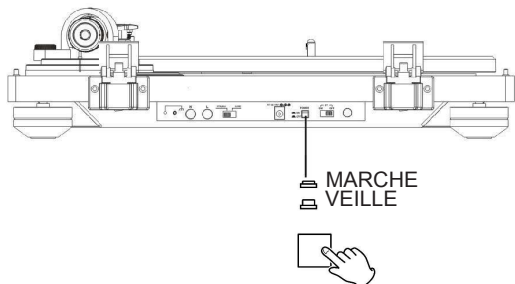

- Ouvrez lentement le couvercle de la platine.

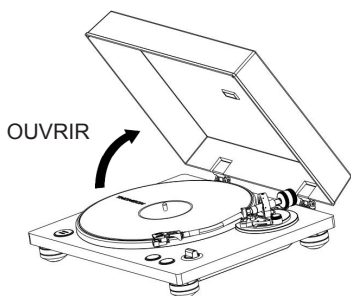

- Placez un disque sur la platine. Pour lire un disque 45 tours à grand trou, utilisez l'adaptateur inclus.
- Configurez en fonction de la vitesse de rotation (tr/min) du disque. La vitesse de rotation peut être configurée sur 33 ou 45 tr/min.
- Tournez le bouton rotatif Marche/Arrêt pour démarrer la platine.
- Lorsque le bouton rotatif Marche/Arrêt est placé sur Marche, la platine commence à tourner et la LED bleue s'allume.
- Déplacez le fermoir du bras de lecture sur la droite pour libérer le bras de lecture.
- Soulevez le lève-bras.
- Vous pouvez également laisser le lève-bras abaissé et démarrer la lecture en déplaçant le bras de lecture levé sur le disque puis en abaissant lentement le bras de lecture.
- Déplacez le bras de lecture jusqu'au bord du disque ou sur la piste à l'endroit d'où vous souhaitez lancer la lecture.
- Abaissez le lève-bras.
- Abaissez le bras de lecture lentement jusqu'à ce que la pointe de lecture touche le disque et que la lecture commence. Nous recommandons de fermer le couvercle de la platine pendant la lecture du disque afin d'éviter la poussière.

- Ne placez rien sur le couvercle de la platine. Les objets sur le couvercle peuvent causer du bruit à cause des vibrations ou tomber, notamment pendant la lecture.

Attention

- Pendant la lecture, ne touchez pas le bras de lecture ou le disque en rotation.
- N'interrompez pas la rotation de la platine pendant la lecture.
- Pendant la lecture du disque, un effet Larsen peut survenir si le son est trop fort. Si cela arrive, baissez le volume de l'amplificateur.

Réglage du pitch

- Lorsque l'adaptateur externe est branché et sous tension, la fonction pitch se met automatiquement en marche.
- Utilisez la touche pitch pour ajuster la vitesse de rotation du plateau de +/- 50%

Appairage Bluetooth vers un système stéréo

À propos de l'appairage

- Pour relier la platine à un appareil récepteur Bluetooth, la platine doit être appairée à l'appareil. Une fois l'appairage effectué, vous n'aurez plus besoin de l'appairer avec cet appareil.

Comment effectuer l'appairage

- D'abord, placez l'appareil récepteur Bluetooth en mode appairage.
- Après avoir branché le câble d'alimentation de la platine sur une prise, basculez le BT sur la position MARCHE à l'arrière du panneau. La platine est prête pour la connexion.
- Lorsque l'appairage est réalisé avec succès, l'appareil récepteur Bluetooth émet le son de connexion Bluetooth ou son indicateur vire au bleu.
- Basculez le BT sur la position ARRÊT sur le panneau arrière. La platine interrompra la connexion.

À la fin de la lecture

- Levez légèrement le lève-bras ou le crochet de la tête de lecture et remplacez le bras de lecture sur son support.
- Tournez le bouton rotatif Marche/Arrêt pour arrêter la platine. Lorsque la platine s'arrête, la LED bleue s'éteint également.

Spécifications :

Tension de fonctionnement	DC 12V=1A
Consommation électrique	0,5 W en veille ; 1,5 W en fonctionnement
Dimensions (L*L*H)	450 x 145 x 360 mm
Poids de l'unité	4,58 kg
Méthode de commande	Entraînement par courroie
Vitesses	33-1/3 et 45 tr/min
Ratio S/N	35 dB
Type de cartouche	MM
Pointe de lecture	Audio Technical AT-3600L

Remarques:



Ne pas éliminer les appareils électriques et électroniques dans les déchets ménagers.

- Les apporter à un point de collecte.
- Certaines pièces contenues dans ces appareils peuvent être dangereuses pour la santé et pour l'environnement.

- Afin d'économiser l'énergie, lorsque l'appareil n'émet aucune sortie sonore pendant un certain temps, il se mettra automatiquement en mode de veille. Il peut alors être remis en marche en utilisant à nouveau le bouton d'alimentation
- S'il y a un appel entrant alors que le système TT450BT est connecté à votre téléphone portable pour une lecture musicale, la musique est immédiatement mise en pause lorsque vous répondez à l'appel et la lecture reprendra une fois l'appel terminé (selon le type de téléphone portable, la lecture pourra parfois rester en pause après la fin de l'appel)..
- Le mot Bluetooth®, la marque et le logo sont des marques déposées appartenant à Bluetooth SIG, Inc. et toute utilisation de ces marques par Bigben Interactive est sous licence. Les autres marques et noms commerciaux appartiennent à leurs propriétaires respectifs.
- reconnaissance mutuelle de leur conformité.
- THOMSON est une marque déposée de TECHNICOLOR SA ou de ses filiales utilisée sous licence par Bigben Interactive .



- Veillez à ce qu'il n'y ait aucun objet à moins de 1 cm tout autour de l'appareil pour permettre une ventilation suffisante.
- Veillez à ce que les ouvertures de ventilation ne soient jamais obstruées par des objets, par exemple un journal, une nappe, des rideaux, etc.
- Aucune source de flamme nue, par exemple une bougie allumée, ne doit être placée sur cet appareil.
- Veillez au respect de l'environnement lors de la mise au rebut des piles.
- Utilisez l'appareil dans une région de climat tropical et/ou tempéré.

Par la présente Bigben Interactive déclare que l'équipement radioélectrique du type TT450BT est conforme à la directive 2014/53/UE.

Le texte complet de la déclaration UE de conformité est disponible à l'adresse internet suivante: www.bigben.fr/support

Fabriqué par BIGBEN INTERACTIVE SA
396, Rue de la Voyette
CRT2 – FRETIN
CS 90414
59814 LESQUIN Cedex - France
www.bigben.eu
Fabriqué en Chine



bigben

Fabricant : Bigben Interactive FRANCE

396, Rue de la Voyette, C.R.T. 2 Fretin,
CS 90414 - 59814 LESQUIN Cedex, France

Bigben Interactive DEUTSCHLAND GmbH

Walter Gropius Str. 28, 50126 Bergheim, Deutschland
Bigben Interactive BELGIUM, s.a./n.v.
Waterloo Office Park, Bât. H, Drève Richelle 161 bte 15
1410 Waterloo, Belgium

Bigben Interactive NEDERLAND b.v.

Franciscusweg 249-3B, 1216 SG Hilversum, Nederland

Bigben Interactive SPAIN S.L.

C/ Musgo 5, 2ª planta, 28023 Madrid, Spain

Bigben Interactive ITALIA s.r.l

Corso Sempione 221, 20025 Legnano - MI, Italia

FABRIQUÉ EN CHINE / MADE IN CHINA

HOTLINE

FRANCE, du lundi au vendredi (sauf jours fériés) :
9h00-19h00 ou support.thomson@bigben.fr

▶ N°Cristal 09 69 32 59 62

APPEL NON SURTAXE

DEUTSCHLAND, Montag bis Sonntag von 8:00 bis 24:00 Uhr

09001-84 30 44* (0,49€/Min. aus dem deutschen Festnetz, Anrufe aus allen
Mobilfunknetzen nicht möglich) **oder support@bigben-interactive.de**
*Minderjährige müssen vorher einen Erziehungsberechtigten um Erlaubnis fragen.

**BELGIQUE / NEDERLAND, customerservice@bigben-interactive.be
klantenservice@bigben-interactive.nl**

ESPAÑA, sat@bigbeninteractive.es

ITALIA, support@bigbeninteractive.it

www.bigben.eu

THOMSON

EN

TT450BT
**ANALOG TURNTABLE WITH
BUILT-IN PHONO PRE-AMPLIFIER**



OPERATING INSTRUCTIONS

PLEASE READ THIS USER MANUAL CAREFULLY BEFORE
OPERATING THIS UNIT AND RETAIN FOR
FUTURE REFERENCE

Contents

Setting Started	1	Connections	6
Safety and Notice		Handling records	7
Care for your product	2	Cleaning	
Care of the environment		Precautions	
What's in the box	3	Basic operation	8
Power		How to set pitch	9
Precautions for use		Pairing Bluetooth to the Stereo System	
Maintenance		Specifications	
Description of Parts	4	Remarks	10
Dust Cover installation	5		
Opening and closing the turntable cover			
Notes about record styluses			

Setting Started

- Remove the appliance from the box.
- Remove any packaging from the product.
- Place the packaging inside the box and either or dispose of safely.

Safety and Notice

Read and understand all instructions before you use this product. If damage is caused by failure to follow the instructions, the warranty does not apply.

Safety

Warning

- Never remove the casing of this apparatus.
- Never lubricate any part of this apparatus.
- Never place this apparatus on other electrical equipment.
- Keep this apparatus away from direct sunlight, naked flames or heat.
- Never look into the laser beam inside this apparatus.
- Ensure that you always have easy access to the power cord, plug or adaptor to disconnect this apparatus from the power.



1. Read these instructions.
2. Keep these instructions.
3. Heed all warnings.
4. Follow all instructions.
5. Do not use this apparatus near water.
6. Clean only with dry cloth.
7. Do not block any ventilation openings. Install in accordance with the manufacturer's instructions.
8. Do not install near any heat sources such as radiators, heat registers, stoves, or other apparatus (including amplifiers) that produce heat.
9. Protect the power cord from being walked on or pinched, particularly at plugs, convenience receptacles, and the Point where they exit from the apparatus.
10. Only use attachments/accessories specified by the manufacturer.
11. Use only with the cart, stand, tripod, bracket, or table specified by the manufacturer or sold with the apparatus. When a cart is used, use caution when moving the cart/apparatus combination to avoid injury from tip-over.
12. Unplug this apparatus during lightning storms or when unused for long periods of time.

13. Refer all servicing to qualified service personnel. Servicing is required when the apparatus has been damaged in anyway, such as power-supply cord or plug is damaged, liquid has been spilled or objects have fallen into the apparatus, apparatus has been exposed to rain or moisture, does not operate normally, or has been dropped.
14. Apparatus shall not be exposed to dripping or splashing.
15. Do not place any sources of danger on the apparatus (e.g. liquid filled objects, lighted candles).
16. Where the MAINS plug or an appliance coupler is used as the disconnect device, the disconnect device shall remain readily operable.
17. Make sure there is enough free space around the product for ventilation.
18. Batteries (battery pack or batteries installed) shall not be exposed to excessive heat such as sunshine, fire or the like.

Care for your product

1. Always unplug the appliance when not in use and before cleaning.
2. Do not use this unit in wet or damp conditions.
3. Always disconnect the unit from the mains power supply before cleaning. Clean the appliance with a soft, damp, lint free cloth. Do not use abrasives or harsh cleaners.

Care of the environment



Your product is designed and manufactured with high quality materials and components, which can be recycled and reused.



When this crossed-out wheeled bin symbol is attached to a product it means that the product is covered by the European Directive 2002/96/EC. Please inform yourself about the local separate collection system for electrical and electronic products. Please act according to your local rules and do not dispose of your old products with your normal household waste. Correct disposal of your old product helps to prevent potential negative consequences for the environment and human health.

What's in the box

Check and identify the contents of your package:

- Main unit
- Platter
- Platter mat
- 45 RPM adapter
- Dust cover for the main unit
- RCA cable
- AC adapter
- User manual

Power

CAUTION



- Risk of product damage! Make sure that the power voltage corresponds to the voltage printed on the back label.
- Risk of electric shock! When you unplug the AC power cord always pull the plug from the socket. Never pull the cord.
- Before connecting the AC power cord, ensure you have completed all other connections.



Place the unit in the desired position and unravel the mains cable. Insert the cable into the supply socket and switch on if applicable.

Precautions for use

- Do not place anything on the turntable cover. Objects on the cover might cause noise due to vibrations or fall off, especially during playback.
- Avoid placing the unit in direct sunlight, close to a source of heat or in other similar conditions. Do not place the unit on top of an amplifier or other equipment that might generate heat that exceeds the operating temperature range of this unit. Doing so could cause discoloration, deformation or malfunction.
- As the unit could become warm during operation, always leave sufficient space around it for ventilation. When installing this unit, leave a little space between it and other devices and walls to allow good heat dissipation.
- When placing it in a rack, for example, leave at least 35 cm open above it and 10 cm open behind it. Failure to provide these gaps could cause heat to build up inside and result in fire.
- Do not move the unit during playback. During playback, the record rotates. Do not lift or move the unit during playback. Doing so may damage the record, the stylus, the cartridge or the unit.
- Always remove the record before relocating or moving this unit. Moving the unit with a record on the turntable could damage the record, the stylus and the cartridge or could cause a malfunction.
- The voltage supplied to the unit should match the voltage as printed on the rear panel. If you are in any doubt regarding this matter, consult an electrician.

Caution

For safety, disconnect the power cord from the socket before cleaning.

Description of Parts

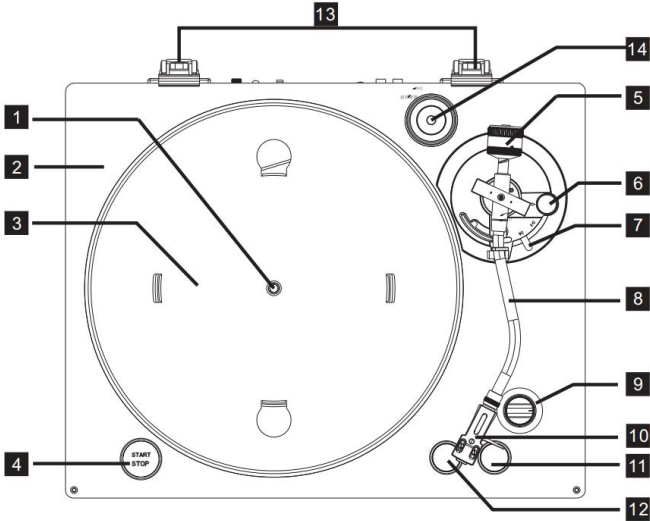

- | | | |
|----------------------|-----------------------|--------------------|
| 1. Center spindle | 5. Counterweight | 11. 45 RPM speed |
| 2. Finishing | 6. Anti skating | 12. 33 RPM speed |
| 3. Platter | 7. Cueing lever | 13. Hinges |
| 4. START/STOP button | 8. Tone arm | 14. 45 RPM adapter |
| | 9. Pitch control knob | |
| | 10. Headshell | |

Dust Cover installation

Attaching the turntable cover

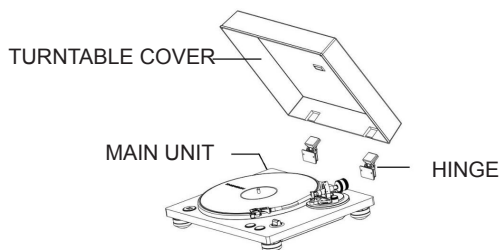

- Insert the hinges completely into the hinge holders at the left and right ends of the back of the main unit.
- Align the tops of the hinges with the turntable cover hinge holders and insert them.

Removing the dust cover

- Hold both edges of the turntable cover and lift it slowly to remove it along with the hinges from the unit. Then, remove the hinges from the turntable cover.

Opening and closing the turntable cover

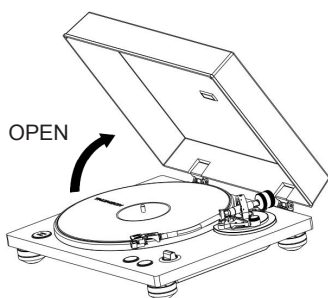

Opening

- Hold the front edge of the turntable cover and gently lift it open completely until it stops.
- The turntable cover will stay open in this position.

Closing

- Gently lower the turntable cover until it is closed.
- Be careful not to pinch your hand when opening and closing the turntable cover.

Notes about record styluses

- Record styluses are precision parts, so handle them carefully to avoid bending or damaging their tips. If a stylus becomes bent or damaged, it might not be able to follow the audio groove precisely and could damage records or cause another malfunction.
- If a stylus becomes dirty, use a commercially available stylus cleaner or similar product to clean it.
- Do not rub the stylus tip forcefully with anything hard. Do not wipe the stylus with thinner or other chemicals. Doing so could harm it.

Headshell

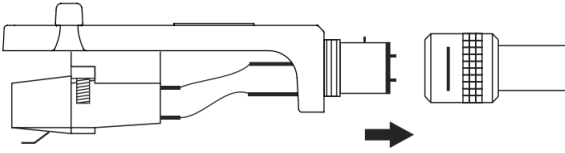

Electrical Connections

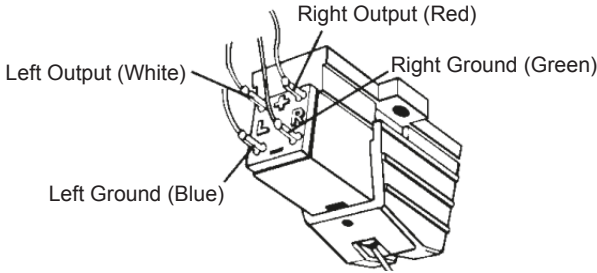

Connections

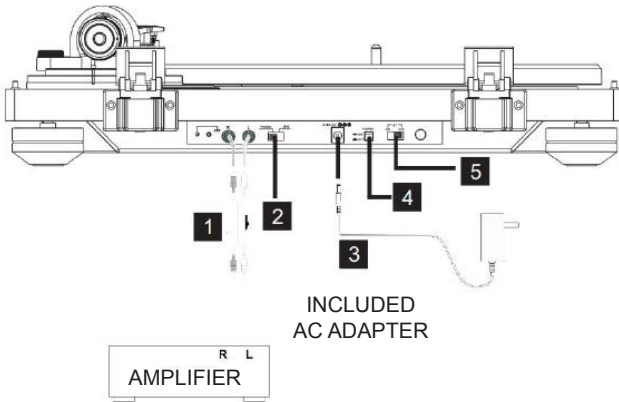

White (L) White (L)
 Red (R) Red (R)

1. Analog audio output jacks (L/R)

These are output analog audio signals.

The PHONO EQ switch setting changes the type of output signal.

Use the audio cable included (or commercially available ones) to connect other equipment to the output jacks of this unit.

White (L) White (L)
 Red (R) Red (R)

2. PHONO/LINE Selection Switch

- PHONO: Signals that have been amplified by the built-in equalizer amp are output from the analog audio output jacks.
- LINE: Use this when connecting to equipment that has PHONO inputs.

Caution

When set to ON, if connected to the PHONO inputs of an amplifier, for example, the output from speakers and headphones will be very loud, which could damage equipment or harm hearing.

3. DC input connector

- After completing all other connections, connect the included AC adapter to this jack.
- Confirm that the power plug of the AC adapter is plugged into a power outlet.
- Unplug the power cord from the outlet when you are not planning to use the unit for an extended period.
- Do not use any AC adapter other than the one included.

Note

- Be sure to connect the power cord to an AC outlet that supplies the correct voltage. Connection to an outlet that supplies the incorrect voltage could cause fire or electric shock.
- Hold the power plug when plugging it into an outlet or unplugging it. Never pull or yank on the power cord.

4. Power ON/OFF button

- Switch the ON button to turn the unit on or turn off.

5. BT transmitter ON/OFF button

- Switch the ON button to activate Bluetooth or turn it off.

Handling records

Holding records

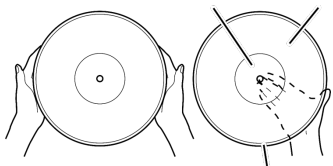

When holding a record or removing it from its sleeve, avoid touching the grooves by holding the record by its label and edge with one hand or by holding it by its edge with both hands.

Cleaning

- Fingerprints and dust on a record can cause noise and the sound to skip, as well as damage the record itself and the stylus. Use a commercially available record cleaner to clean records. Do not use thinner or anything other than a record cleaner. Such chemicals could harm the surface of the record.
- When using a record cleaner, wipe the surface of the record in a circular motion, following the grooves.

Precautions

- Do not leave records in places that are exposed to direct sunlight or are very hot or very humid. Leaving a record in such a condition for a long time could result in warping or other damage.
- Do not stack multiple records or place heavy objects on top of them. Do not leave records at an angle for long amounts of time either. Doing so could result in warping or other damage.
- Do not allow hard objects to directly touch the audio grooves. Doing so could cause scratches.

- After you finish playing a record, always put it back into its sleeve for storage. Leaving a record unprotected could result in warping or scratching.
- Do not use cracked records.

Basic operation

Playing records

- Press the STANDBY/ON button on the back of the unit to turn it on.

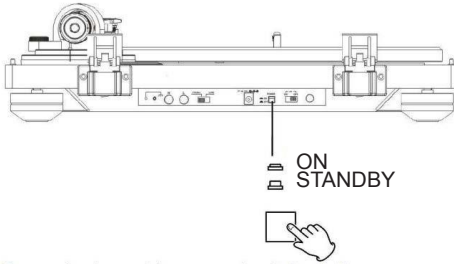

- Open the turntable cover slowly.

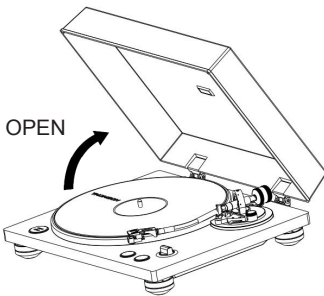

- Place a record on the turntable. When playing a 45 RPM large-hole single record, use the adapter included.
- Set according to the rotation speed (RPM) of the record. The rotation speed can be set to 33 or 45 RPM.
- Turn the START/STOP rotation knob to START the turntable.
- When the START/STOP rotation knob is set to START, the turntable will start rotating and the blue LED will light up.
- Move the tone arm clasp to the right to release the tone arm.
- Lift the cue lever.
- You can also leave the cue lever down and move the raised tone arm over the record and then lower the tone arm slowly to start playback.
- Move the tone arm to the edge of the record or the track where you want to start playback.
- Lower the cue lever.
- Lower the tone arm slowly until the stylus touches the record and playback begins. We recommend that you close the turntable cover during record playback to avoid dust.
- Do not place anything on the turntable cover. Objects on the cover might cause noise due to vibrations or fall off, especially during playback.

Caution

- During playback, do not touch the tone arm or the rotating record.
- Do not stop turntable rotation during playback.

- During record playback, feedback could occur if the volume is too loud. If this happens, lower the volume of the amplifier.

How to set pitch

- When the external adapter is connected and powered, turn the pitch function on automatically.
- Use the pitch adjust knob in conjunction with the pitch to vary the platter's rotational speed by as much as +/- 50%.

Pairing Bluetooth to the Stereo System

About Pairing

- To connect the turntable to a Bluetooth receiver device, the turntable needs to pair with the device. Once it is paired, you will not need to pair it again with that device.

How to Perform Pairing

- First, set the Bluetooth receiver device to pairing mode.
- After connecting the turntable's power cable plug to an outlet, switch BT to the ON position on the back panel. The turntable is ready for connection.
- When the pairing is successfully performed, the Bluetooth receiver device will show the Bluetooth connection sound or its indicator will turn blue.
- Switch BT to the OFF position on the back panel. The turntable will cut off the connection.

When playback finishes

- Slightly lift the cue lever or the headshell hook and return the tone arm to its resting position.
- Turn the START/STOP rotation knob to STOP the turntable. When the turntable stops, the blue LED will also switch off.

Specifications:

Operating voltage	DC 12V \approx 1A
Power consumption	0.5 W in standby; 1.5 W in operation
Dimensions (L*W*H)	450 x 145 x 360 mm
Unit weight	4.58 kg
Driving method	Belt drive
Speeds	33-1/3 and 45 RPM
S/N ratio	35 dB
Cartridge type	MM
Needle	Audio Technical AT-3600L

Remarks:



Don't discard the electrical and electronic appliances in the regular waste disposal.

- Take them to a collection point.
- Some components in these appliances may be hazardous to health and the environment.

- In order to save energy when the unit has no sound output for a while, the unit will be switched to stand-by automatically. It can be switched ON by using the POWER selector again.
- If there is an incoming call while the TT450BT is connected to your cell phone for music playback, it will pause at once when you answer the call and resume after the call ended. (Sometimes it will pause after end the call, it depend on your cell phone.)
- The Bluetooth® word, mark and logo are registered trademarks owned by Bluetooth SIG, Inc. and any use of such marks by Bigben Interactive is under license. Other trademarks and trade names are those of their respective owners.
- THOMSON is a trademark of TECHNICOLOR SA or its affiliates used under license to Bigben Interactive.



- Minimum distances around the apparatus for sufficient ventilation at less 1cm.
- The ventilation should not be impeded by covering the ventilation openings with items, such as newspaper, table-cloths, curtains, etc.;
- No naked flame sources, such as lighted candles, should be placed on this apparatus;
- Attention should be drawn to the environmental aspects of battery disposal;
- The use of apparatus in tropical and / or moderate climates.

The undersigned, Bigben Interactive declares that the radio equipment of the TT450BT type complies with the 2014/53/EU directive.

The complete text is available at www.bigben.fr/support

Manufactured by BIGBEN INTERACTIVE SA
396, Rue de la Voyette
CRT2 - FRETIN
CS 90414
59814 LESQUIN Cedex - France
www.bigben.eu
Made in China



bigben

Fabricant : Bigben Interactive FRANCE

396, Rue de la Voyette, C.R.T. 2 Fretin,
CS 90414 - 59814 LESQUIN Cedex, France

Bigben Interactive DEUTSCHLAND GmbH

Walter Gropius Str. 28, 50126 Bergheim, Deutschland
Bigben Interactive BELGIUM, s.a./n.v.
Waterloo Office Park, Bât. H, Drève Richelle 161 bte 15
1410 Waterloo, Belgium

Bigben Interactive NEDERLAND b.v.

Franciscusweg 249-3B, 1216 SG Hilversum, Nederland

Bigben Interactive SPAIN S.L.

C/ Musgo 5, 2ª planta, 28023 Madrid, Spain

Bigben Interactive ITALIA s.r.l

Corso Sempione 221, 20025 Legnano - MI, Italia

FABRIQUÉ EN CHINE / MADE IN CHINA

HOTLINE

FRANCE, du lundi au vendredi (sauf jours fériés) :
9h00-19h00 ou support.thomson@bigben.fr

▶ N°Cristal 09 69 32 59 62

APPEL NON SURTAXE

DEUTSCHLAND, Montag bis Sonntag von 8:00 bis 24:00 Uhr

09001-84 30 44* (0,49€/Min. aus dem deutschen Festnetz, Anrufe aus allen
Mobilfunknetzen nicht möglich) oder support@bigben-interactive.de
*Minderjährige müssen vorher einen Erziehungsberechtigten um Erlaubnis fragen.

**BELGIQUE / NEDERLAND, customerservice@bigben-interactive.be
klantenservice@bigben-interactive.nl**

ESPAÑA, sat@bigbeninteractive.es

ITALIA, support@bigbeninteractive.it

www.bigben.eu

THOMSON

ES

TT450BT

TOCADISCOS ANALÓGICO CON PREAMPLIFICADOR PHONO INTEGRADO



INSTRUCCIONES DE FUNCIONAMIENTO

LE ROGAMOS QUE LEA ÍNTEGRAMENTE EL PRESENTE MANUAL DEL USUARIO ANTES DE UTILIZAR EL EQUIPO Y QUE CONSERVE ESTE FOLLETO PARA PODER CONSULTARLO EN EL FUTURO.

Contenido

Inicio	1	Conexiones	6
Medidas de seguridad y advertencias		Cómo manejar los discos	7
Cuidado del producto	2	Limpieza	
Cuidado del medioambiente		Precauciones	
Contenido del embalaje	3	Funcionamiento básico	8
Alimentación eléctrica		Cómo ajustar el tono	9
Precauciones		Emparejamiento Bluetooth al sistema estéreo	
Mantenimiento		Especificaciones	10
Descripción de las partes	4	Nota	
Instalación del protector antipolvo	5		
Cómo abrir y cerrar la tapa del tocadiscos			
Notas sobre las agujas			

Inicio

- Saque el aparato del embalaje.
- Retire todo el material de embalaje del producto.
- Coloque el material de embalaje dentro de la caja y deséchelo todo de forma segura.

Medidas de seguridad y advertencias

Lea y entienda las instrucciones antes de usar este producto. Si el producto resultara dañado por incumplimiento de las instrucciones, la garantía quedaría anulada.

Seguridad

¡Advertencia!

- No abra nunca la carcasa de este aparato.
- No lubrique nunca ninguna de las piezas de este aparato.
- No coloque nunca este aparato sobre otros equipos eléctricos.
- Mantenga este aparato alejado de la luz directa del sol, de llamas desnudas o de fuentes de calor.
- No mire nunca directamente al rayo láser ubicado dentro del aparato.
- Compruebe que el cable, el enchufe o el adaptador para desconectar este aparato de la toma de corriente están siempre fácilmente accesibles.



1. Lea estas instrucciones.
2. Conserve estas instrucciones.
3. Preste atención a todas las advertencias.
4. Siga todas las instrucciones.
5. No use este aparato cerca del agua.
6. Limpie el aparato solo con un paño seco.
7. No bloquee las ranuras de ventilación. Instale el aparato de acuerdo a las instrucciones del fabricante.
8. No instale el aparato cerca de fuentes de calor, tales como radiadores, calentadores, cocinas o cualquier otro aparato (incluso amplificadores) que produzca calor.
9. Coloque el cable de alimentación de forma que no se pueda pisar o pinzar, especialmente a la altura de los enchufes, tomas de corriente y otros puntos de salida del aparato.
10. Use solo complementos/accesorios recomendados por el fabricante.
11. Use solamente el carrito, pie, trípode, soporte o mesa especificados por el fabricante o vendidos con el aparato. Cuando se usa un carrito, tome cuidado al moverlo junto con el aparato para evitar lesiones personales llegara a volcarse.

12. Desenchufe el aparato cuando haya tormentas eléctricas o si no va a utilizarse durante largos periodos de tiempo.
13. El aparato debe ser reparado siempre por personal autorizado. Lleve el aparato a reparar si se ha dañado en modo alguno: cuando el cable de alimentación o el enchufe están deteriorados, si le ha caído líquido o algún objeto se ha introducido en su interior, si ha quedado expuesto a la lluvia o a la humedad, si no funciona con normalidad o se ha caído al suelo.
14. No exponga el aparato a goteos o salpicaduras de líquidos.
15. No coloque ningún tipo de objeto que pueda presentar un peligro sobre el aparato (por ejemplo: recipientes con líquidos o velas encendidas).
16. Cuando se use el enchufe de la TOMA DE CORRIENTE o el acoplador del aparato como sistema de desconexión, el dispositivo de desconexión debe estar siempre fácilmente accesible.
17. Compruebe que haya siempre suficiente espacio libre alrededor del aparato para su ventilación.
18. Las pilas (pack de pilas o pilas instaladas) no deben estar expuestas al calor excesivo, a la luz del sol, al fuego o similares

Cuidado del producto

1. Desenchufe siempre el aparato cuando no esté usándolo y antes de limpiarlo.
2. No use este aparato en lugares mojados o húmedos.
3. Desenchufe siempre el aparato de la toma de corriente antes de limpiarlo. Limpie el aparato con un paño suave, húmedo y sin fibras. No use productos de limpieza abrasivos o ásperos.

Cuidado del medioambiente



Este producto está diseñado y fabricado con materiales y componentes de alta calidad que pueden reciclarse o reutilizarse.



Cuando el producto posee el símbolo de un contenedor con ruedas tachado significa que se encuentra conforme con la Directiva europea 2002/96/CE. Infórmese sobre el sistema local de recolección separado de productos eléctricos y electrónicos. Siga la normativa local y no deseche los productos usados junto con los residuos domésticos. Una eliminación correcta de este producto ayuda a evitar las consecuencias negativas para el medioambiente y la salud humana.

Contenido del embalaje

Compruebe e identifique el contenido del embalaje:

- Aparato principal
- Plato
- Felpa del plato
- Adaptador para discos de 45 rpm
- Protector antipolvo de la unidad principal
- Cable RCA
- Adaptador de CA
- Manual del usuario

Alimentación eléctrica

PRECAUCIÓN



- ¡Riesgo de dañar el producto! Compruebe que el voltaje de la toma de corriente se corresponde con el voltaje indicado en la etiqueta ubicada en la parte posterior del aparato.
- ¡Riesgo de descargas eléctricas! Al desconectar el cable de alimentación de la toma de corriente tire siempre del enchufe. No tire nunca del cable.
- Antes de conectar el cable de alimentación a la toma de corriente, compruebe que ha completado todas las demás conexiones.



Coloque el aparato en la ubicación deseada y extienda el cable de alimentación. Inserte el cable en la toma de corriente y encienda el aparato si fuera aplicable.

Precauciones

- No coloque nada sobre la tapa del tocadiscos. Si se ponen objetos sobre la tapa podrían producir ruido por vibraciones o podrían caer, especialmente durante la reproducción.
- Evite colocar el aparato directamente a la luz del sol, cerca de una fuente de calor o en condiciones similares. No coloque la unidad sobre un amplificador ni sobre otros equipos que pudieran generar una temperatura superior al rango de temperatura de funcionamiento de esta unidad. Esto podría provocar decoloración, deformación o problemas de funcionamiento.
- Dado que la unidad puede calentarse durante el funcionamiento, deje siempre espacio suficiente alrededor para que se pueda ventilar. Al instalar esta unidad, deje siempre un poco de espacio entre el aparato y otros dispositivos y paredes, para que haya una buena disipación térmica.
- Al colocarlo, por ejemplo, en un estante, deje al menos 35 cm libres por arriba y 10 cm libres por detrás. Si no se dejan estos huecos, podría acumularse el calor dentro y provocar un incendio.
- No mueva la unidad durante la reproducción. Durante la reproducción, el disco gira. No levante ni mueva la unidad durante la reproducción. Esto podría dañar el disco, la aguja, el cartucho o la unidad.
- Quite siempre el disco antes de mover este aparato o cambiarlo de lugar. Si mueve la unidad con un disco en el tocadiscos podría dañar el disco, la aguja y el cartucho, o podría provocar fallos de funcionamiento.
- La tensión suministrada a la unidad debería coincidir con la tensión que aparece impresa en el panel posterior. Si tiene alguna duda al respecto, póngase en contacto con un electricista.

PRECAUCIÓN

Por motivos de seguridad, desconecte el cable de alimentación del enchufe antes de proceder a la limpieza.

Descripción de las partes

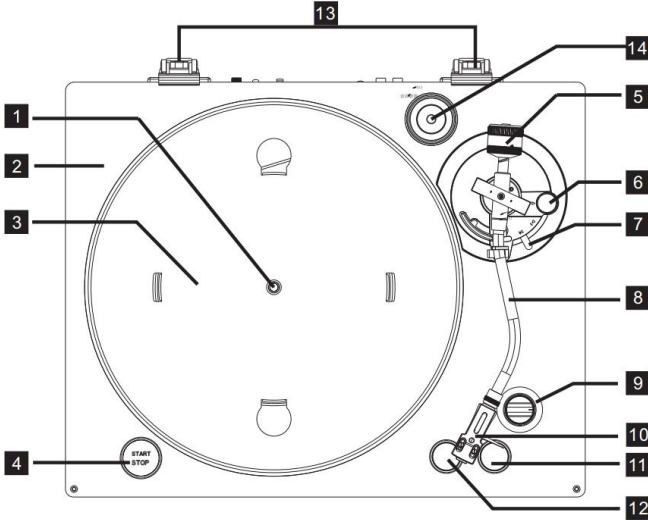

- | | | |
|---------------------------------------|---------------------------|-------------------------------------|
| 1. Espiga central | 5. Contrapeso | 12. Velocidad a 33 rpm |
| 2. Acabado | 6. Antiskating | 13. Bisagras |
| 3. Plato de | 7. Palanca de referencia | 14. Adaptador para discos de 45 rpm |
| 4. Botón "START/STOP" (inicio/parada) | 8. Brazo fonocaptor | |
| | 9. Mando de control tonal | |
| | 10. Cápsula fonocaptora | |
| | 11. Velocidad a 45 rpm | |

Instalación del protector antipolvo

Cómo colocar la tapa del tocadiscos

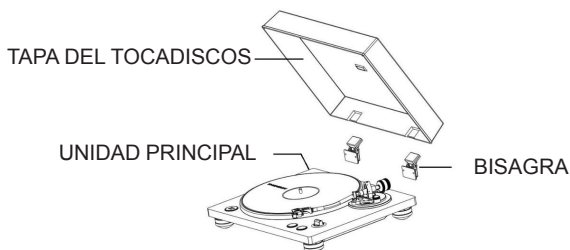

- Inserte completamente las bisagras en los soportes de las bisagras en los extremos izquierdo y derecho de la parte posterior de la unidad principal.
- Alinee la parte superior de las bisagras con los soportes de las bisagras de la tapa del tocadiscos e insértelas.

Cómo retirar el protector antipolvo

- Sujete los dos extremos de la tapa del tocadiscos y levántela lentamente para retirarla junto con las bisagras de la unidad. A continuación, retire las bisagras de la tapa del tocadiscos.

Cómo abrir y cerrar la tapa del tocadiscos

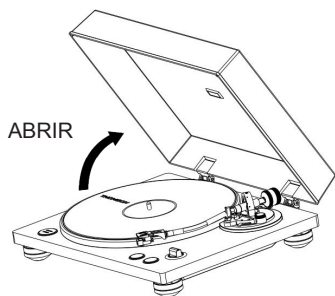

Apertura

- Sujete el borde delantero de la tapa del tocadiscos y, con cuidado, levántela completamente hasta que se detenga.
- La tapa del tocadiscos se mantendrá abierta en esta posición.

Cerrar

- Baje suavemente la tapa del tocadiscos hasta que se cierre.
- Tenga cuidado de no pellizcarse la mano al abrir y cerrar la tapa del tocadiscos.

Notas sobre las agujas

- Las agujas para disco son piezas de precisión; manéjelas con cuidado para evitar que se doblen o se dañe la punta. Si una aguja se dobla o resulta dañada, es posible que no pueda seguir con precisión el surco del disco; además, podría dañarse el disco o producirse un fallo de funcionamiento.
- Si la aguja se ensucia, utilice un limpiador de agujas disponible en el mercado o un producto similar.

- No frote con fuerza la punta de la aguja ni utilice nada duro. No limpie la aguja con disolvente ni con otras sustancias químicas. Si lo hace, la aguja podría dañarse.

Cápsula fonocaptora

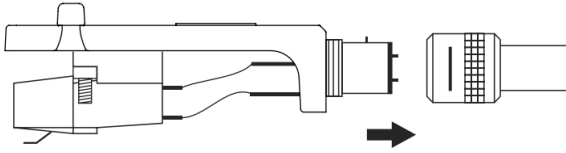

Conexiones eléctricas

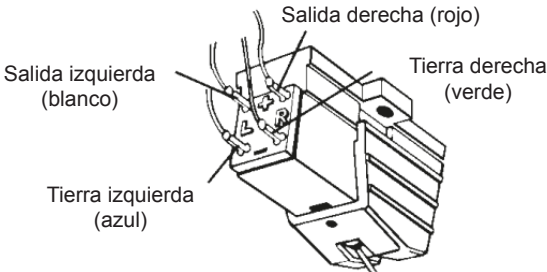

Conexiones

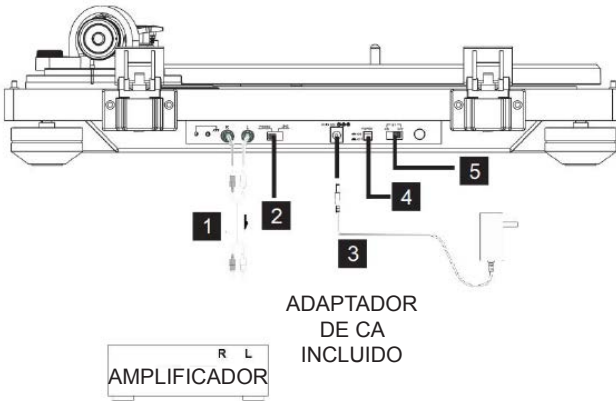

Blanco (I) Blanco (I)
 Rojo (D) Rojo (D)

1. Conectores de salida de audio analógico (I/D)

Son las señales de audio analógicas de salida.

El ajuste del interruptor PHONO EQ cambia el tipo de señal de salida.

Utilice el cable de audio incluido (u otros disponibles en el mercado) para conectar otros equipos a los conectores de salida de esta unidad.

Blanco (I) Blanco (I)
 Rojo (D) Rojo (D)

2. Interruptor de selección PHONO/LINE

- PHONO: Las señales que han sido amplificadas por el amplificador ecualizador integrado salen de los conectores de salida de sonido analógico.
- LINE: Utilice este ajuste al conectar con equipos que tengan entradas PHONO.

PRECAUCIÓN

Cuando esté en ON, si está conectado, por ejemplo, a las entradas PHONO de un amplificador, la salida de altavoces y auriculares será muy alta, lo que podría dañar el equipo o provocar lesiones auditivas.

3. Conector de entrada CC

- Una vez realizadas las demás conexiones, enchufe en este conector el adaptador de CA incluido.
- Compruebe que el enchufe del adaptador de CA está conectado a una toma de corriente.
- Desenchufe el cable de alimentación de la toma de corriente cuando no vaya a utilizar la unidad durante un largo período de tiempo.
- No utilice ningún adaptador de CA diferente al que se incluye con el equipo.

Nota

- Asegúrese de conectar el cable de alimentación a una toma de CA que suministre la tensión adecuada. Si se conecta a una toma de corriente que suministre una tensión incorrecta se podría producir un incendio o una descarga eléctrica.
- Sujete el enchufe al enchufar o desenchufar de la toma de corriente. No tire nunca del cable de alimentación.

4. Botón "Power ON/OFF"

- Encienda el botón (ON) para encender o apagar la unidad.

5. Botón ON/OFF del transmisor Bluetooth

- Encienda el botón (ON) para activar el Bluetooth y apáguelo (OFF) para desactivarlo.

Cómo manejar los discos

Cómo sujetar los discos

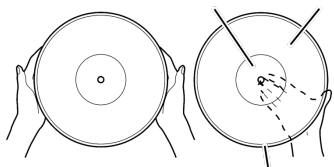

Cuando sujete un disco o lo saque de la funda, evite tocar los surcos sujetando el disco por la etiqueta y el borde con una mano, o por el borde con las dos manos.

Limpieza

- Las huellas o el polvo en el disco pueden producir ruido y hacer que salte el sonido; además, el disco y la aguja podrían sufrir daños. Utilice un limpiador de discos disponible en el mercado para limpiarlo. No utilice disolvente ni ningún producto que no sea un limpiador de discos. Este tipo de sustancias químicas podrían dañar la superficie del disco.
- Cuando utilice un limpiador de discos, limpie la superficie del disco realizando un movimiento circular, siguiendo los surcos.

Precauciones

- No deje discos en lugares donde estén expuestos a la luz directa del sol, ni en lugares muy calientes o muy húmedos. Si deja un disco en esas condiciones durante mucho tiempo se podría deformar o sufrir otro tipo de daños.

- No apile múltiples discos ni coloque encima objetos pesados. No deje los discos en ángulo durante mucho tiempo. Podrían deformarse o sufrir otro tipo de daños.
- No permita que ningún objeto duro toque directamente los surcos de audio. Si lo hace, el disco podría rayarse.
- Cuando termine de reproducir un disco, colóquelo siempre de nuevo en la funda. Dejar un disco sin protección podría hacer que se deforme o se raye.
- No utilice discos agrietados.

Funcionamiento básico

Reproducción de discos

- Pulse el botón "STANDBY/ON" en la parte posterior de la unidad para encenderla.

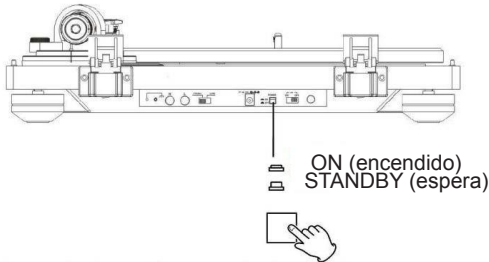

- Con cuidado, abra la tapa del tocadiscos.

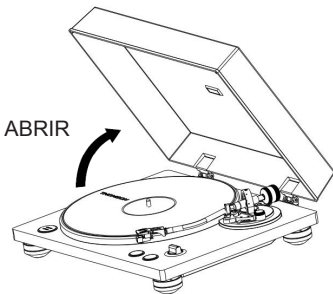

- Coloque un disco en el plato giratorio. Si va a reproducir un single de 45 rpm con orificio grande, utilice el adaptador que se incluye.
- Ajústelo según la velocidad de rotación (rpm) del disco. La velocidad de rotación se puede ajustar a 33 o 45 rpm.
- Gire el mando de rotación "START/STOP" para INICIAR el tocadiscos.
- Al poner el mando de rotación "START/STOP" en la posición "START", el plato empezará a girar y se encenderá el LED azul.
- Mueva el bloqueo del brazo hacia la derecha para soltar el brazo.
- Levante la palanca de referencia.
- También puede dejar la palanca de referencia abajo y mover el brazo levantado sobre el disco, y después bajar lentamente el brazo para iniciar la reproducción.
- Mueva el brazo hasta el borde del disco o la pista donde desea iniciar la reproducción.
- Baje la palanca de referencia.
- Baje lentamente el brazo hasta que la aguja toque el disco; se iniciará entonces la reproducción. Le recomendamos cerrar la tapa del tocadiscos durante la reproducción de un disco para evitar que entre polvo.

- No coloque nada sobre la tapa del tocadiscos. Si se ponen objetos sobre la tapa podrían producir ruido por vibraciones o podrían caer, especialmente durante la reproducción.

PRECAUCIÓN

- Durante la reproducción, no toque el brazo ni el disco mientras gira.
- No detenga la rotación del tocadiscos durante la reproducción.
- Durante la reproducción de un disco, podría acoplarse el sonido si el volumen está demasiado alto. Si esto sucede, baje el volumen del amplificador.

Cómo ajustar el tono

- Con el adaptador externo conectado y encendido, se activa automáticamente la función de tono.
- Utilice el mando de control tonal junto con el tono para variar la velocidad de rotación del plato hasta +/- 50 %.

Emparejamiento Bluetooth al sistema estéreo

Introducción al emparejamiento

- Para conectar el tocadiscos a un dispositivo receptor Bluetooth, el tocadiscos tiene que estar emparejado con el dispositivo. Una vez emparejado, no tendrá que volver a repetir el proceso de emparejamiento.

Cómo emparejar

- En primer lugar, configure el dispositivo receptor de Bluetooth para que esté en modo de emparejamiento.
- Tras conectar el enchufe del cable de alimentación del tocadiscos a una toma de corriente, ponga BT en posición ON, en el panel trasero. El tocadiscos está listo para conectarse.
- Si el emparejamiento se efectúa correctamente, el dispositivo receptor de Bluetooth mostrará el sonido de conexión Bluetooth o su indicador se iluminará en azul.
- Apague el BT (posición OFF) en el panel trasero. El tocadiscos interrumpirá la conexión.

Cuando termine la reproducción

- Levante ligeramente la palanca de referencia o el gancho de la cápsula fonocaptora y vuelva a colocar el brazo en la posición de apoyo.
- Gire el mando de rotación "START/STOP" para PARAR el tocadiscos ("STOP"). Cuando se detenga el tocadiscos, también se apagará el LED azul.

Especificaciones:

Tensión de funcionamiento	DC 12V==1A
Consumo eléctrico	0,5 W en el modo de espera (Standby); 1,5 W en funcionamiento
Tamaño (L x An x Al)	450 x 145 x 360 mm
Peso de la unidad	4,58 kg
Método de accionamiento	Correa
Velocidades	33-1/3 y 45 RPM
Relación señal/ruido	35 dB
Tipo de cartucho	MM
Aguja	Audio Technical AT-3600L

Nota:



No tire los aparatos eléctricos o electrónicos a la basura normal.

- Lívelos a un punto de recogida para este material, ya que algunas
- piezas de estos aparatos pueden ser dañinos para la salud o el medio ambiente.

- Para ahorrar energía, si el aparato cesa su actividad durante rato, se apagará y entrará en modo standby automáticamente. Se puede volver a encender mediante el selector de ENCENDIDO.
- Si hubiera una llamada entrante mientras el teléfono móvil está conectado al TT450BT para reproducir música, la reproducción se pausará inmediatamente cuando responda a la llamada y se reanudará una vez finalizada la misma. (A veces quedará pausado después de finalizar la llamada. Esto dependerá de su tipo de teléfono).
- La palabra Bluetooth®, la marca y el logotipo son marcas comerciales registradas propiedad de Bluetooth SIG, Inc. y cualquier uso de tales marcas por Bigben Interactive se hace bajo licencia. Otras marcas y nombres comerciales pertenecen a sus respectivos propietarios.
- THOMSON es una marca comercial de TECHNICOLOR SA o sus afiliados usada por Bigben Interactive bajo licencia.



- Distancias mínimas alrededor del aparato para que haya suficiente ventilación: como mínimo 1 cm.
- La ventilación no debe obstacilizarse cubriendo los orificios de ventilación con objetos como periódicos, manteles, cortinas, etc.
- No deben colocarse sobre el aparato llamas abiertas, como velas encendidas.
- Deberán tenerse en cuenta los aspectos medioambientales al eliminar las pilas.
- Uso del aparato en climas tropicales o moderados.

Yo, el abajo firmante, Bigben Interactive declaro que el equipo radioeléctrico del tipo TT450BT cumple con la directiva 2014/53/UE.

El texto completo de la Declaración UE de conformidad está disponible en la dirección Internet siguiente: www.bigben.fr/support

Fabricado por BIGBEN INTERACTIVE SA
396, Rue de la Voyette
CRT2 - FRETIN
CS 90414
59814 LESQUIN Cedex - Francia
www.bigben.eu
Fabricado en China



bigben

Fabricant : Bigben Interactive FRANCE

396, Rue de la Voyette, C.R.T. 2 Fretin,
CS 90414 - 59814 LESQUIN Cedex, France

Bigben Interactive DEUTSCHLAND GmbH

Walter Gropius Str. 28, 50126 Bergheim, Deutschland

Bigben Interactive BELGIUM, s.a./n.v.

Waterloo Office Park, Bât. H, Drève Richelle 161 bte 15
1410 Waterloo, Belgium

Bigben Interactive NEDERLAND b.v.

Franciscusweg 249-3B, 1216 SG Hilversum, Nederland

Bigben Interactive SPAIN S.L.

C/ Musgo 5, 2ª planta, 28023 Madrid, Spain

Bigben Interactive ITALIA s.r.l

Corso Sempione 221, 20025 Legnano - MI, Italia

FABRIQUÉ EN CHINE / MADE IN CHINA

HOTLINE

FRANCE, du lundi au vendredi (sauf jours fériés) :
9h00-19h00 ou support.thomson@bigben.fr

▶ N°Cristal 09 69 32 59 62

APPEL NON SURTAXE

DEUTSCHLAND, Montag bis Sonntag von 8:00 bis 24:00 Uhr
09001-84 30 44* (0,49€/Min. aus dem deutschen Festnetz, Anrufe aus allen

Mobilfunknetzen nicht möglich) oder support@bigben-interactive.de
*Minderjährige müssen vorher einen Erziehungsberechtigten um Erlaubnis fragen.

BELGIQUE / NEDERLAND, customerservice@bigben-interactive.be
klantenservice@bigben-interactive.nl

ESPAÑA, sat@bigbeninteractive.es

ITALIA, support@bigbeninteractive.it

www.bigben.eu

THOMSON

IT

TT450BT

GIRADISCHI ANALOGICO CON PREAMPLIFICATORE PHONO



ISTRUZIONI D'USO

PRIMA DI UTILIZZARE L'APPARECCHIO, LEGGERE PER
INTERO IL PRESENTE MANUALE E CONSERVARLO PER
CONSULTAZIONI FUTURE.

Indice

Per iniziare	1	Collegamenti	6
Avvertenze di sicurezza ed altre informazioni		Manipolazione dei dischi	7
Manutenzione del prodotto	2	Pulizia	
Protezione dell'ambiente		Precauzioni	
Contenuto della confezione	3	Funzionamento generale	8
Alimentazione elettrica		Come impostare il pitch	9
Precauzioni per l'uso		Abbinamento di dispositivi Bluetooth	
Manutenzione		Specifiche tecniche	10
Descrizione delle parti	4	Nota	
Installazione del coperchio antipolvere	5		
Apertura e chiusura del coperchio del giradischi			
Note sulle puntine			

Per iniziare

- Estrarre l'apparecchiatura dalla confezione.
- Rimuovere tutti i materiali di imballaggio dal prodotto.
- Rimettere i materiali di imballaggio nella confezione o smaltirli in modo adeguato.

Avvertenze di sicurezza ed altre informazioni

Leggere con attenzione tutte le istruzioni prima di utilizzare questo prodotto. La garanzia decade in caso di danni causati dalla mancata osservanza delle istruzioni.

Sicurezza

Avvertenza

- Non rimuovere l'alloggiamento dell'apparecchiatura.
- Non lubrificare nessun componente dell'apparecchiatura.
- Non posizionare l'apparecchiatura sopra altri dispositivi elettrici.
- Tenere l'apparecchiatura lontana dalla luce solare diretta, da fiamme libere e da sorgenti di calore.
- Non guardare direttamente il raggio laser all'interno di questo apparecchio.
- Assicurarsi di poter sempre raggiungere facilmente il cavo di alimentazione, la spina o l'adattatore per scollegare l'apparecchio dall'alimentazione elettrica.



1. Leggere queste istruzioni.
2. Conservare queste istruzioni.
3. Rispettare tutte le avvertenze.
4. Seguire tutte le istruzioni.
5. Non utilizzare l'apparecchiatura vicino all'acqua.
6. Pulire solo con un panno asciutto.
7. Non ostruire le aperture di ventilazione. Installare in conformità con le istruzioni del produttore.
8. Non installare vicino a fonti di calore come radiatori, termosifoni, stufe o altri apparecchi (inclusi gli amplificatori) che producono calore.
9. Proteggere il cavo di alimentazione dall'essere calpestato o schiacciato, particolarmente in corrispondenza di spine, prese di corrente e del punto in cui esce dall'apparecchiatura.
10. Utilizzare solo accessori specificati dal produttore.
11. Utilizzare solo con il carrello, il supporto, il treppiede, la staffa od il tavolo specificati dal produttore o venduti con l'apparecchio. Se si usa un carrello, prestare attenzione quando si sposta l'insieme carrello/apparecchio per evitare il pericolo che si ribaltino.

12. Scollegare il dispositivo durante i temporali o se non viene utilizzato per lunghi periodi di tempo.
13. Per qualsiasi intervento di assistenza, rivolgersi a tecnici qualificati. L'assistenza è necessaria quando l'apparecchio ha subito in qualche modo dei danni, per esempio se il cavo di alimentazione o la spina sono danneggiati, se è stato versato del liquido o sono caduti degli oggetti dell'apparato, se l'apparecchio è stato esposto a pioggia o umidità, se non funziona normalmente o è caduto.
14. L'apparecchio non deve essere esposto a spruzzi o gocce d'acqua.
15. Non collocare sull'apparecchio eventuali fonti di pericolo (per esempio contenitori con liquidi, candele accese).
16. Quando per scollegare la tensione di rete si usa la spina o un accoppiatore, il dispositivo di disconnessione deve essere sempre comodo da raggiungere.
17. Assicurarsi che vi sia sufficiente spazio libero attorno al prodotto per la ventilazione.
18. Le batterie (batterie singole o pacco batterie) non devono essere esposte a calore eccessivo come luce solare diretta, fuoco o simili.

Manutenzione del prodotto

1. Scollegare sempre l'apparecchio quando non in uso e prima della pulizia.
2. Non utilizzare l'apparecchio in condizioni di eccessiva umidità.
3. Scollegare sempre l'apparecchio dalla rete di alimentazione prima della pulizia. Pulire l'apparecchio con un panno morbido, umido e privo di lanugine. Non utilizzare detergenti abrasivi o caustici.

Protezione dell'ambiente



Il prodotto è stato progettato e fabbricato con materiali e componenti di alta qualità che possono essere riciclati e riutilizzati.



Il simbolo del bidone della spazzatura barrato da una croce indica che il prodotto è soggetto alla direttiva europea 2002/96/CE. Si prega di informarsi sul sistema di raccolta differenziata per i rifiuti RAEE (prodotti elettrici ed elettronici). Attenersi alle normative locali e non smaltire i vecchi prodotti con i normali rifiuti domestici. Lo smaltimento corretto del prodotto aiuta a prevenire potenziali conseguenze negative per l'ambiente e la salute.

Contenuto della confezione

Controllare e identificare il contenuto della confezione:

- Unità principale
- Piatto
- Tappetino
- Adattatore 45 giri
- Coperchio antipolvere
- Cavo RCA
- Adattatore CA
- Manuale d'uso

Alimentazione elettrica

ATTENZIONE

- Rischio di danneggiare il prodotto! Assicurarsi che la tensione di alimentazione corrisponda a quella indicata sull'etichetta sul retro.
- Rischio di scossa elettrica! Quando si stacca il cavo di alimentazione CA, afferrare la spina per estrarla dalla presa di corrente. Non tirare mai il cavo di alimentazione.
- Prima di collegare il cavo di alimentazione CA, accertarsi di aver eseguito tutti gli altri collegamenti.

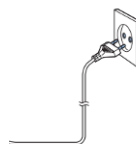

Collocare l'unità nella posizione desiderata e srotolare il cavo di alimentazione. Inserire il cavo nella presa di alimentazione e accendere l'interruttore, se applicabile.

Precauzioni per l'uso

- Non posizionare alcun oggetto sul coperchio del giradischi. Gli oggetti sul coperchio possono causare rumore a causa delle vibrazioni o cadere, in particolare durante la riproduzione.
- Evitare di posizionare l'unità sotto la luce solare diretta, in prossimità di una fonte di calore o in altre condizioni simili. Non posizionare l'unità su un amplificatore o un altro apparecchio che può generare calore superiore all'intervallo di temperature ammesse dall'unità. In caso contrario l'unità potrebbe scolorirsi, deformarsi o presentare malfunzionamenti.
- Dato che l'unità può diventare calda durante l'uso, lasciare dello spazio libero sufficiente intorno ad essa per una corretta ventilazione. Durante l'installazione dell'unità, distanziarla leggermente dalle pareti e da altri apparecchi per garantire una buona dissipazione del calore.
- Durante l'installazione su un rack, ad esempio, lasciare almeno 35 cm di spazio libero sulla parte superiore e 10 cm di spazio libero sul retro. In caso contrario il calore potrebbe accumularsi all'interno e causare un incendio.
- Non spostare l'unità durante la riproduzione. Durante la riproduzione, il disco ruota. Non sollevare o spostare l'unità durante la riproduzione. In caso contrario il disco, la testina, la puntina o l'unità potrebbero subire danni.
- Rimuovere sempre il disco prima di spostare l'unità. Spostare l'unità con un disco sul piatto può danneggiare il disco, la testina, la puntina o causare malfunzionamenti.
- La tensione della rete elettrica deve corrispondere alla tensione riportata sul pannello posteriore. Per qualsiasi dubbio, consultare un elettricista.

Attenzione

Per motivi di sicurezza, scollegare il cavo di alimentazione dalla presa di corrente prima della pulizia.

Descrizione delle parti

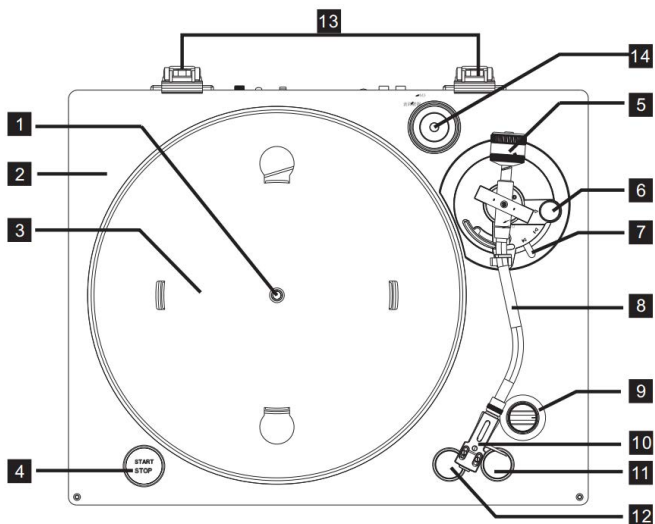

- | | | |
|----------------------------------|------------------------------------|------------------------|
| 1. Perno di centraggio | 5. Contrappeso | 10. Portatestina |
| 2. Finitura wood | 6. Antiskating | 11. Velocità 45 giri |
| 3. Piatto | 7. Leva di cueing | 12. Velocità 33 giri |
| 4. Interruttore di avvio/arresto | 8. Braccio di lettura | 13. Cerniere |
| | 9. Manopola di controllo del pitch | 14. Adattatore 45 giri |

Installazione del coperchio antipolvere

Installazione del coperchio del giradischi

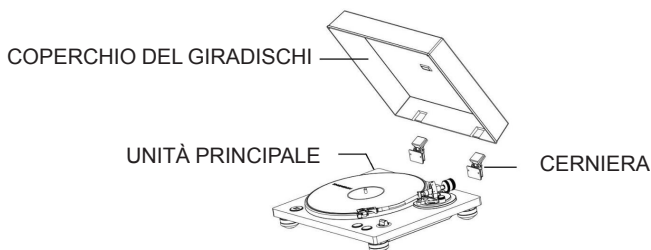

- Inserire le cerniere completamente all'interno dei supporti delle cerniere sul retro dell'unità principale, all'estremità destra e sinistra.
- Allineare le parti superiori delle cerniere con i supporti delle cerniere sul coperchio del giradischi e inserirle.

Rimozione del coperchio antipolvere

- Afferrare entrambe le estremità del coperchio del giradischi e sollevarlo lentamente per rimuoverlo, insieme alle cerniere, dall'apparecchio. Quindi rimuovere le cerniere dal coperchio del giradischi.

Apertura e chiusura del coperchio del giradischi

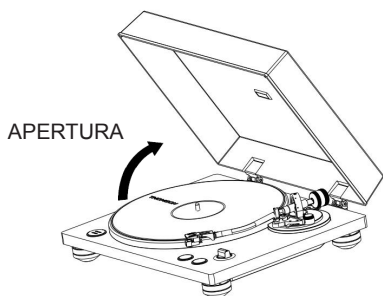

Apertura

- Afferrare il bordo anteriore del coperchio e sollevarlo delicatamente finché non si blocca.
- In questa posizione, il coperchio rimarrà aperto.

Chiusura

- Abbassare delicatamente il coperchio finché non è chiuso.
- Prestare attenzione per evitare lesioni alla mano durante l'apertura e la chiusura del coperchio del giradischi.

Note sulle puntine

- Le puntine dei giradischi sono componenti di precisione; manipolarle con attenzione per evitare di piegarle o danneggiarle. Una puntina piegata o danneggiata potrebbe non riuscire a seguire precisamente il solco audio, danneggiando il disco o causando malfunzionamenti.
- Per pulire una puntina sporca, usare un detergente per puntine disponibile in commercio o un prodotto simile.
- Non strofinare la puntina con forza con oggetti duri. Non pulire la testina con diluenti o altre sostanze chimiche per evitare di danneggiarla.

Portatestina

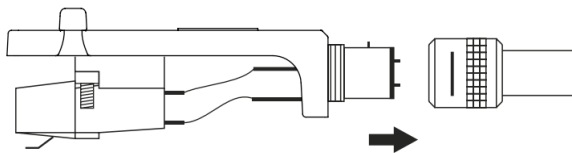

Collegamenti elettrici

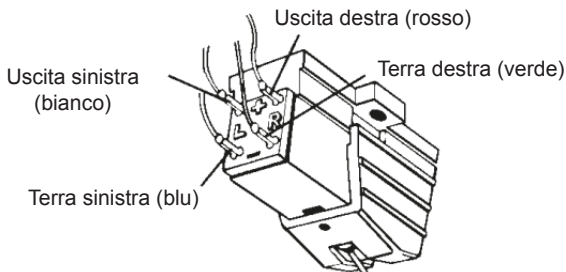

Collegamenti

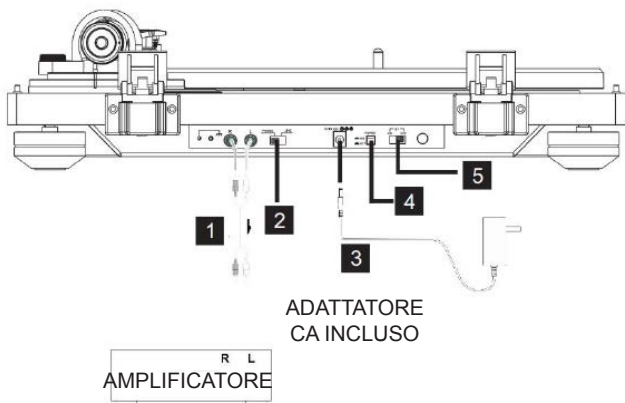

Bianco (S) Bianco (S)
Rosso (D) Rosso (D)

1. Jack di uscita audio analogica (D/S)

Questi sono i segnali audio analogici in uscita.

L'interruttore PHONO EQ modifica il tipo di segnale in uscita.

Usare il cavo audio incluso (o uno disponibile in commercio) per collegare altri apparecchi ai jack di uscita di questa unità.

Bianco (S) Bianco (S)
Rosso (D) Rosso (D)

2. Interruttore PHONO/LINE

- PHONO: i segnali amplificati dall'equalizzatore integrato escono dai jack di uscita audio analogica.
- LINE: per collegare apparecchi dotati di ingressi PHONO.

Attenzione

All'accensione, se l'unità è collegata agli ingressi PHONO di un amplificatore, ad esempio, il volume in uscita dagli altoparlanti e dalla cuffie sarà molto alto, e potrebbe danneggiare l'apparecchio o l'udito.

3. Ingresso di alimentazione CC

- Dopo aver completato tutti gli altri collegamenti, collegare a questa presa l'adattatore CA incluso.
- Assicurarsi che la spina dell'adattatore CA sia collegata a una presa di corrente.
- Scollegare il cavo di alimentazione dalla presa di corrente in previsione di un lungo periodo di inutilizzo dell'unità.
- Non usare adattatori CA diversi da quello incluso.

Note

- Assicurarsi di collegare il cavo di alimentazione a una presa di corrente CA con tensione corretta. Il collegamento a una presa di corrente con tensione non corretta comporta il rischio di incendio o scossa elettrica.
- Afferrare la spina durante il collegamento o lo scollegamento del cavo. Non tirare mai il cavo.

4. Interruttore di alimentazione

- Premere il pulsante per accendere o spegnere l'unità.

5. Interruttore del trasmettitore BT

- Premere il pulsante per attivare o disattivare la funzione Bluetooth.

Manipolazione dei dischi

Manipolazione dei dischi

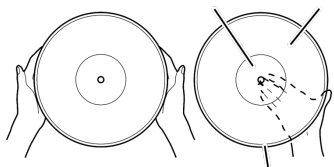

Per estrarre un disco dalla custodia o per prenderlo in mano, evitare di toccare i solchi: toccare l'etichetta e il bordo con una mano o tenerlo per i bordi con entrambe le mani.

Pulizia

- Impronte digitali e polvere su un disco possono causare rumore e salti nella riproduzione, danneggiando il disco e la puntina. Usare un detergente per dischi disponibile in commercio. Non usare diluenti o detergenti diversi da quelli per dischi per evitare di danneggiare la superficie del disco.
- Durante l'uso di un detergente per dischi, pulire la superficie del disco con movimenti circolari, seguendo i solchi,

Precauzioni

- Non lasciare i dischi in luoghi molto caldi, molto umidi o esposti alla luce solare diretta. Lasciare un disco in tali condizioni per un lungo periodo può deformarlo o danneggiarlo.
- Non impilare diversi dischi e non posizionare oggetti pesanti su di essi. Non lasciare i dischi inclinati per un lungo periodo per evitare di deformarli o danneggiarli.
- Evitare che oggetti duri tocchino direttamente i solchi audio per evitare graffi.

- Al termine della riproduzione di un disco, riportarlo sempre nella sua custodia. Lasciare un disco non protetto può deformarlo o graffiarlo.
- Non usare dischi incrinati.

Funzionamento generale

Riproduzione dei dischi

- Premere il pulsante di alimentazione situato sul retro dell'unità per accenderla.

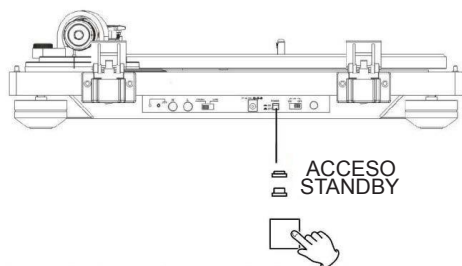

- Aprire lentamente il coperchio del giradischi.

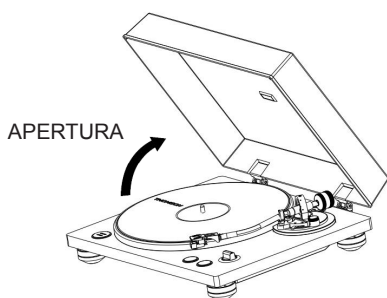

- Posizionare un disco sul piatto. Durante la riproduzione di un 45 giri con foro largo, usare l'adattatore incluso.
- Impostare la velocità di rotazione (RPM, giri al minuto) corrispondente al disco. La velocità di rotazione può essere impostata a 33 o 45 giri al minuto.
- Ruotare la manopola di AVVIO/ARRESTO per avviare il giradischi.
- Quando la manopola di AVVIO/ARRESTO è in posizione AVVIO, il piatto inizierà a ruotare, e la spia blu si illuminerà.
- Spostare il fermaglio del braccio di lettura verso destra per rilasciare il braccio.
- Sollevare la leva di cueing.
- È anche possibile lasciare la leva di cueing in basso e spostare il braccio di lettura sul disco, e abbassarlo lentamente per avviare la riproduzione.
- Spostare il braccio di lettura sul bordo del disco o sulla traccia che si desidera ascoltare.
- Abbassare la leva di cueing.
- Abbassare lentamente il braccio di lettura finché la puntina non tocca il disco, avviando la riproduzione. Si raccomanda di chiudere il coperchio del giradischi durante la riproduzione del disco per evitare l'accumulo di polvere.
- Non posizionare alcun oggetto sul coperchio del giradischi. Gli oggetti sul coperchio possono causare rumore a causa delle vibrazioni o cadere, in particolare durante la riproduzione.

Attenzione

- Durante la riproduzione, non toccare il braccio di lettura o il disco.

- Non arrestare la rotazione del piatto durante la riproduzione.
- Durante la riproduzione, potrebbe verificarsi il feedback acustico se il volume è troppo alto. In tal caso, abbassare il volume dell'amplificatore.

Come impostare il pitch

- Dopo aver collegato e acceso un adattatore esterno, la funzione pitch si attiverà automaticamente.
- Usare la manopola di controllo del pitch insieme al pitch per variare la velocità di rotazione del piatto del +/-50%.

Abbinamento di dispositivi Bluetooth

Informazioni sull'abbinamento

- Per collegare il giradischi a un dispositivo Bluetooth, è necessario effettuare l'abbinamento, dopodiché non sarà più necessario abbinarli nuovamente.

Come eseguire l'abbinamento

- Prima di tutto attivare la funzione Bluetooth sul dispositivo.
- Dopo aver collegato il giradischi alla presa di corrente, attivare la funzione Bluetooth premendo l'interruttore BT sul pannello posteriore. Il giradischi è pronto per il collegamento.
- Dopo l'abbinamento, il dispositivo Bluetooth emetterà un segnale acustico, o la spia diventerà blu.
- Disattivare la funzione Bluetooth premendo l'interruttore BT sul pannello posteriore. Il giradischi interromperà il collegamento.

Al termine della riproduzione

- Sollevare leggermente la leva di cueing o il gancio del portatestina per riportare il braccio di lettura nella posizione originale.
- Impostare la manopola di AVVIO/ARRESTO in posizione di ARRESTO. Quando il giradischi si arresta, la spia blu si spegnerà.

Specifiche tecniche

Tensione operativa	12V CC/1A
Consumo di energia	0,5 W in standby; 1,5 W in funzionamento
Dimensioni (L*P*H)	450 x 145 x 360 mm
Peso dell'unità	4,58 kg
Trazione	Diretta
Velocità	33-1/3 e 45 RPM
Rapporto S/N	35 dB
Tipo testina	MM
Puntina	Audio Technical AT-3600L

Nota:



Non gettare gli apparecchi elettrici ed elettronici tra i rifiuti indifferenziati.

- Depositare gli apparecchi presso un apposito punto di raccolta.
- Alcuni componenti contenuti in questi apparecchi possono essere pericolosi per la salute e per l'ambiente.

- Per risparmiare energia, quando l'unità non emette uscita audio per un certo periodo di tempo, l'unità passa automaticamente in modalità stand-by. Può essere riaccesa utilizzando il selettore di alimentazione.
- Se c'è una chiamata in arrivo mentre TT450BT è collegato al proprio telefono cellulare per la riproduzione musicale, questa andrà in pausa e verrà ripresa alla fine della telefonata. (A volte rimarrà in pausa dopo il termine della chiamata, dipende dal telefono cellulare.)
- Il marchio, il logo e la parola Bluetooth® sono marchi registrati di proprietà di Bluetooth SIG, Inc. E l'uso di tali marchi da parte di Bigben Interactive è sotto licenza. Altri marchi e nomi commerciali sono di proprietà dei rispettivi titolari.
- THOMSON è un marchio registrato di TECHNICOLOR SA o dei suoi affiliati, utilizzato su licenza da Bigben Interactive.



- Lasciare intorno all'apparecchio uno spazio libero di almeno 1 cm per garantire una corretta ventilazione.
- Non ostruire le aperture di ventilazione con oggetti come giornali, tovaglie, tende, ecc.
- Non posizionare sull'apparecchio fonti di fiamme libere, ad esempio candele accese.
- Assicurarsi di smaltire le batterie nel rispetto dell'ambiente.
- Usare l'apparecchio in climi tropicali e/o temperati.

Il sottoscritto, Bigben Interactive dichiara che l'apparecchiatura radioelettrica del tipo TT450BT è conforme alla direttiva 2014/53/UE.

Il testo completo della dichiarazione UE di conformità è disponibile all'indirizzo internet seguente: www.bigben.fr/support

Prodotto da BIGBEN INTERACTIVE SA
396, Rue de la Voyette
CRT2 - FRETIN
CS 90414
59814 LESQUIN Cedex - Francia
www.bigben.eu
Prodotto in Cina



bigben

Fabricant : Bigben Interactive FRANCE

396, Rue de la Voyette, C.R.T. 2 Fretin,
CS 90414 - 59814 LESQUIN Cedex, France

Bigben Interactive DEUTSCHLAND GmbH

Walter Gropius Str. 28, 50126 Bergheim, Deutschland

Bigben Interactive BELGIUM, s.a./n.v.

Waterloo Office Park, Bât. H, Drève Richelle 161 bte 15
1410 Waterloo, Belgium

Bigben Interactive NEDERLAND b.v.

Franciscusweg 249-3B, 1216 SG Hilversum, Nederland

Bigben Interactive SPAIN S.L.

C/ Musgo 5, 2ª planta, 28023 Madrid, Spain

Bigben Interactive ITALIA s.r.l

Corso Sempione 221, 20025 Legnano - MI, Italia

FABRIQUE EN CHINE / MADE IN CHINA

HOTLINE

FRANCE, du lundi au vendredi (sauf jours fériés) :
9h00-19h00 ou support.thomson@bigben.fr

▶ N°Cristal 09 69 32 59 62

APPEL NON SURTAXE

DEUTSCHLAND, Montag bis Sonntag von 8:00 bis 24:00 Uhr

09001-84 30 44* (0,49€/Min. aus dem deutschen Festnetz, Anrufe aus allen
Mobilfunknetzen nicht möglich) oder support@bigben-interactive.de

*Minderjährige müssen vorher einen Erziehungsberechtigten um Erlaubnis fragen.

**BELGIQUE / NEDERLAND, customerservice@bigben-interactive.be
klantenservice@bigben-interactive.nl**

ESPAÑA, sat@bigbeninteractive.es

ITALIA, support@bigbeninteractive.it

www.bigben.eu

THOMSON

PT

TT450BT
**GIRA-DISCOS ANALÓGICO COM
PRÉ-AMPLIFICAÇÃO FONO INCORPORADA**



INSTRUÇÕES DE FUNCIONAMENTO

LEIA TODO O MANUAL DE UTILIZADOR ANTES DE
TRABALHAR COM ESTA UNIDADE E GUARDE O FOLHETO
PARA REFERÊNCIA FUTURA.

Índice

Começar	1	Ligações	6
Instruções de segurança		Manusear os discos	7
Cuidados com o produto	2	Limpeza	
Cuidados com o ambiente		Precauções	8
O que se encontra na caixa	3	Funcionamento básico	
Alimentação		Como definir o tom	9
Precauções de utilização		Emparelhar o Bluetooth ao sistema estéreo	
Manutenção		Especificações	10
Descrição das peças	4	Nota	
Instalação da cobertura do pó	5		
Abrir e fechar a cobertura do gira-discos			
Notas sobre as agulhas do disco			

Começar

- Retire o aparelho da caixa.
- Retire quaisquer materiais de empacotamento do produto.
- Coloque o material de empacotamento dentro da caixa e guarde-o ou elimine-o com segurança.

Instruções de segurança

Leia e compreenda todas as instruções antes de usar este produto. Se ocorrerem danos causados pelo não seguimento das instruções, a garantia perde a sua validade.

Segurança

Aviso

- Nunca retire a estrutura deste aparelho.
- Nunca lubrifique nenhuma peça deste aparelho.
- Nunca coloque este aparelho dentro de outro equipamento elétrico.
- Mantenha este aparelho afastado da luz direta do sol, chamas sem proteção ou calor.
- Nunca olhe para o raio laser dentro deste aparelho.
- Certifique-se de que acede facilmente ao fio da alimentação, ficha ou adaptador para desligar este aparelho da alimentação.



1. Leia estas instruções.
2. Guarde estas instruções.
3. Tenha atenção a todos os avisos.
4. Siga todas as instruções.
5. Não use este aparelho perto de água.
6. Limpe apenas com um pano seco.
7. Não bloqueie quaisquer aberturas de ventilação. Instale de acordo com as instruções do fabricante.
8. Não instale próximo de fontes de calor, tais como radiadores, registadores de calor, fornos ou outros aparelhos (incluindo amplificadores) que produzam calor.
9. Proteja o fio da alimentação para que não seja calcado ou esmagado, especialmente nas fichas, recetáculos e no ponto de onde saem do aparelho.
10. Use apenas acessórios especificados pelo fabricante.
11. Use apenas com o carrinho, suporte, tripé ou mesa especificados pelo fabricante ou vendidos com o aparelho. Quando usar um carrinho, tenha cuidado quando mover o carrinho/aparelho, para evitar lesões devido a quedas.
12. Desligue a ficha da tomada durante trovoadas ou quando não usar o aparelho durante um longo período de tempo.

13. Todas as reparações devem ser feitas por pessoal qualificado. São necessárias reparações quando o aparelho tiver sido danificado de alguma forma, tal como o fio da alimentação ou a ficha estiverem estragados, se derramarem líquidos ou caírem objetos no aparelho, o aparelho ter sido exposto à chuva ou humidade, não funcionar normalmente ou tiver caído.
14. O aparelho não deve ser exposto a pingos ou salpicos.
15. Não coloque quaisquer fontes perigosas em cima do aparelho (por ex., objetos cheios de líquido, velas acesas).
16. Quando usar a ficha da alimentação ou um acoplador para desligar o aparelho, este deverá permanecer pronto a ser utilizado.
17. Certifique-se de que tem espaço livre suficiente em redor do produto para a ventilação.
18. As pilhas (conjunto de pilhas ou pilhas instaladas) não devem ser expostas a calor em excesso, como luz solar direta, fogo ou algo semelhante.

Cuidados com o produto

1. Retire sempre a ficha da tomada quando não usar o aparelho e antes de proceder à limpeza.
2. Não use esta unidade em condições de humidade.
3. Retire sempre a ficha da tomada antes de proceder à limpeza. Limpe o aparelho com um pano suave ligeiramente embebido em água e sem linho. Não use produtos abrasivos nem detergentes fortes.

Cuidados com o ambiente



O seu produto foi criado e fabricado com materiais e componentes de alta qualidade, que podem ser reciclados e reutilizados.



Quando este símbolo de um caixote do lixo com uma cruz vier no produto, significa que o produto é abrangido pela Diretiva Europeia 2002/96/CE. Por favor, informe-se acerca do sistema de recolha em separado para produtos elétricos e eletrónicos. Aja de acordo com as regras locais e não elimine o seu produto antigo juntamente com o lixo doméstico comum. A eliminação correta do seu velho produto ajuda a prevenir potenciais consequências negativas para o ambiente e para a saúde humana.

O que se encontra na caixa

Verifique e identifique o conteúdo da caixa:

- Unidade principal
- Prato
- Prato fosco
- Adaptador de 45 rpm
- Capa do pó da unidade principal
- Cabo RCA
- Adaptador AC
- Manual do utilizador

Alimentação

CUIDADO



- Risco de danos no produto! Certifique-se de que a voltagem da alimentação corresponde à voltagem impressa na etiqueta traseira.
- Risco de choque elétrico! Quando desliga a alimentação CA, retire sempre a ficha da tomada. Nunca puxe o fio.
- Antes de ligar o fio da alimentação CA, certifique-se de que completou todas as outras ligações.



Coloque a unidade na posição desejada e desenrole o fio da alimentação. Insira a ficha na tomada e ligue, se aplicável.

Precauções de utilização

- Não coloque nada sobre a cobertura do gira-discos. Colocar objetos sobre a cobertura pode causar ruído originado pelas vibrações ou queda, especialmente durante a reprodução.
- Evite colocar a unidade exposta à luz direta do sol, próxima de uma fonte de calor ou em condições semelhantes. Não coloque a unidade sobre um amplificador ou outro equipamento que possa gerar calor, que exceda a temperatura de funcionamento desta unidade. Ao fazê-lo, poderá causar a sua descoloração, deformação ou mau funcionamento.
- Uma vez que a unidade pode aquecer durante o funcionamento, deixe sempre espaço em seu redor para uma melhor ventilação. Ao instalar esta unidade, deixe sempre algum espaço entre ela e outros aparelhos e paredes para permitir uma boa dissipação do calor.
- Por exemplo, ao colocá-la numa prateleira, deixe, pelo menos, 35 cm de espaço sobre a unidade e 10 cm atrás. A não preservação destes espaços pode resultar no aquecimento da unidade e causar um fogo.
- Não mova a unidade enquanto esta estiver a reproduzir. Durante a reprodução, o disco gira. Não levante nem mova a unidade enquanto esta estiver a reproduzir. Ao fazê-lo, pode causar danos ao disco, à agulha, ao cartucho ou à unidade.
- Retire sempre o disco antes de mover esta unidade para outro local. Mover a unidade com um disco no gira-discos pode danificar o próprio disco, a agulha, o cartucho ou causar um mau funcionamento.
- A voltagem fornecida com a unidade deve corresponder à voltagem impressa no painel traseiro. Se tiver dúvidas relativamente a esta matéria, consulte um electricista.

Cuidado

Por razões de segurança, retire a ficha da tomada antes de limpar.

Descrição das peças

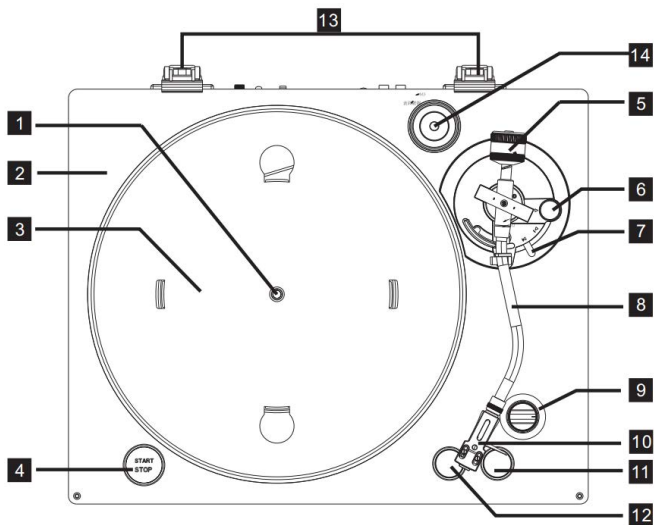

- | | | |
|---------------------------|---------------------------------------|--------------------------|
| 1. Eixo central | 5. Contrapeso | 10. Cabeça de suporte |
| 2. Acabamento | 6. Anti-derrapante | 11. Velocidade de 45 rpm |
| 3. Prato | 7. Alavanca | 12. Velocidade de 33 rpm |
| 4. Botão de INICIAR/PARAR | 8. Braço tangencial | 13. Dobradiças |
| | 9. Manípulo de controlo da velocidade | 14. Adaptador de 45 rpm |

Instalação da cobertura do pó

Montagem da cobertura do gira-discos

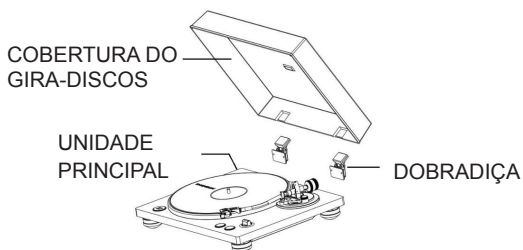

- Insira completamente as dobradiças nos suportes das dobradiças nas extremidades esquerda e direita da parte traseira da unidade principal.
- Alinhe a parte de cima das dobradiças com os suportes das dobradiças da cobertura do gira-discos e insira-as.

Retirar a cobertura do pó

- Segure as extremidades da cobertura do gira-discos e levante-a lentamente da unidade, juntamente com as dobradiças. De seguida, retire as dobradiças da cobertura do gira-discos.

Abrir e fechar a cobertura do gira-discos

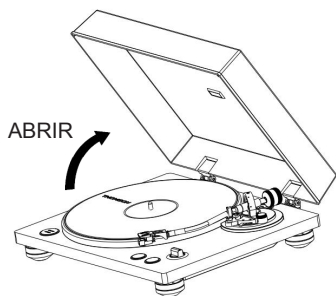

Abertura

- Segure a extremidade dianteira da cobertura do gira-discos e levante-a gentilmente abrindo-a até que pare.
- A cobertura do gira-discos permanecerá aberta nesta posição.

Fechar

- Baixe gentilmente a cobertura do gira-discos até que feche.
- Tenha cuidado para não entalar a sua mão ao abrir e fechar a cobertura do gira-discos.

Notas sobre as agulhas do disco

- As agulhas do disco são peças de precisão e, assim sendo, deve manuseá-las com cuidado para evitar dobrá-las ou danificá-las. Se uma agulha ficar dobrada ou danificada, poderá não ser capaz de seguir a ranhura de áudio com precisão e pode danificar os discos ou causar outro mau funcionamento.

- Se uma agulha ficar suja, utilize um produto de limpeza de agulhas disponível comercialmente, ou um produto semelhante para a limpar.
- Não esfregue a ponta da agulha em alguma coisa rija. Não limpe a agulha com diluente ou outros químicos. Ao fazê-lo, poderá danificá-la.

Cabeça de suporte

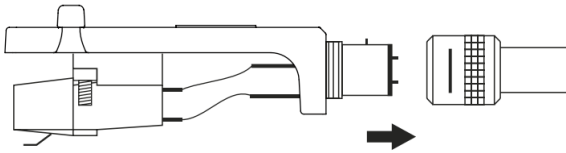

Ligações elétricas

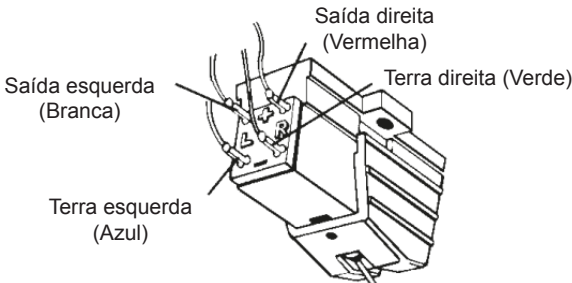

Ligações

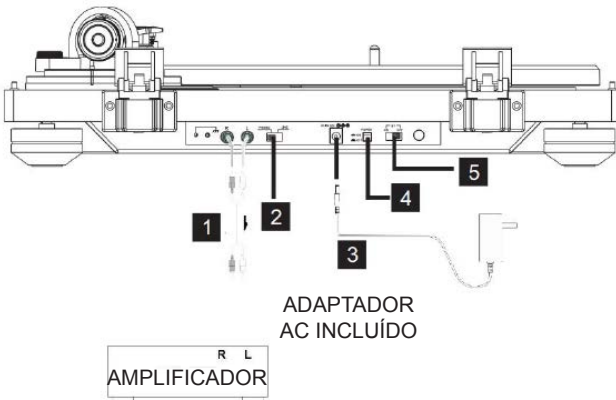

Branco (E) Branco (E)
 Vermelho (D) Vermelho (D)

1. Fichas de saída de áudio analógicas (E/D)

Estes são sinais de áudio analógicos de saída.

A definição do interruptor FONO EQ muda o tipo de sinal de saída.

Utilize o cabo de áudio incluído (ou os disponíveis comercialmente) para ligar outro equipamento às fichas de saída desta unidade.

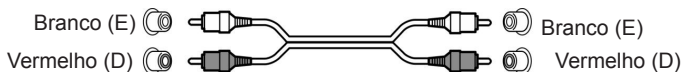

2. Interruptor de seleção FONO/LINHA

- FONO: Os sinais amplificados pelo amplificador de equalizador incorporado são emitidos pelas fichas de saída de áudio analógico.
- LINHA: Utilize esta quando ligar a equipamentos que possuam saídas FONO.

Cuidado

Quando definido para LIGADO, se ligar às entradas FONO do amplificador, por exemplo, a saída dos altifalantes e auscultadores terá o volume muito elevado, o que pode danificar o equipamento e causar lesões auditivas.

3. Conector de entrada DC

- Depois de completar todas as outras ligações, ligue o adaptador AC incluído a esta ficha.
- Certifique-se de que a ficha da alimentação do adaptador AC está ligada a uma tomada.
- Retire a ficha da tomada quando não utilizar a unidade durante um longo período de tempo.
- Não utilize qualquer outro adaptador AC que não seja o incluído.

Nota

- Certifique-se de que liga o fio da alimentação a uma tomada AC que forneça a voltagem correta. A ligação a uma tomada que não forneça a voltagem correta pode dar origem a um choque elétrico ou a um incêndio.
- Segure a ficha ao ligar ou desligar de uma tomada. Nunca puxe nem arranque pelo fio da alimentação.

4. Botão de LIGAR/DESLIGAR

- Prima o botão de LIGAR para ligar ou desligar a unidade.

5. Botão de LIGAR/DESLIGAR o transmissor BT

- Prima o botão de LIGAR para ativar ou desativar o Bluetooth.

Manusear os discos

Segurar os discos

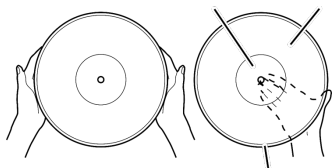

Ao segurar ou retirar um disco da sua capa, evite tocar nas ranhuras. Segure o disco pela etiqueta e pela extremidade com uma mão ou segurando-o pelas extremidades com ambas as mãos.

Limpeza

- As dedadas ou pó num disco podem causar ruído e a falha de som, bem como danificar o disco e a agulha. Utilize uma escova de discos disponível comercialmente para limpar discos. Não utilize diluente ou qualquer outra coisa para além da escova de discos. Tais químicos podem danificar a superfície do disco.
- Ao utilizar uma escova de discos, esfregue a superfície do disco com movimentos circulares, seguindo as ranhuras.

Precauções

- Não deixe os discos em sítios expostos à luz solar direta, em sítios muito quentes ou muito húmidos. Deixar um disco em tais condições durante um longo período de tempo pode resultar na distorção ou outros danos.
- Não empilhe vários discos nem coloque objetos pesados sobre eles. Não deixe os discos de forma inclinada durante longos períodos de tempo. Ao fazê-lo, pode resultar na distorção ou outros danos.
- Não permita que objetos duros toquem nas ranhuras de áudio. Ao fazê-lo, poderá riscá-lo.
- Depois de terminar a reprodução de um disco, volte a colocá-lo na capa para o guardar. Deixar um disco desprotegido pode riscá-lo e causar a sua distorção.
- Não utilize discos rachados.

Funcionamento básico

Reproduzir discos

- Prima o botão de INATIVO/LIGAR na parte traseira da unidade para a ligar.

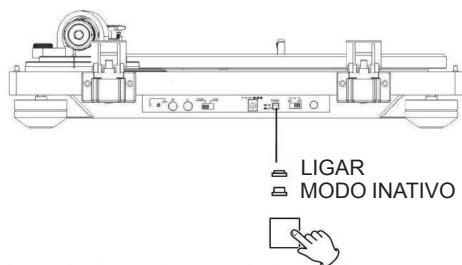

- Abra a cobertura do gira-discos lentamente.

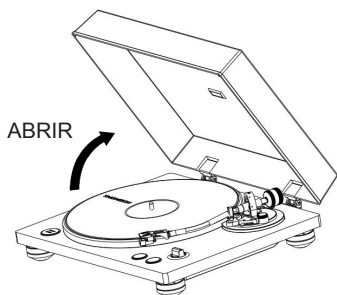

- Coloque um disco no gira-discos. Ao reproduzir um disco de buraco largo de 45 rpm, utilize o adaptador incluído.
- Defina de acordo com a velocidade de rotação (rpm) do disco. A velocidade de rotação pode ser definida para 33 ou 45 rpm.
- Rode o manípulo de rotação de INICIAR/PARAR para INICIAR o gira-discos.
- Quando o manípulo de rotação de INICIAR/PARAR estiver definido para INICIAR, o gira-discos começa a rodar e a luz LED azul acende-se.
- Mova o braço tangencial para a direita para o libertar.
- Levante a alavanca.
- Pode deixar a alavanca para baixo e mover o braço tangencial sobre o disco e, de seguida, baixar o braço lentamente para iniciar a reprodução.
- Mova o braço tangencial até à extremidade do disco ou até à faixa onde deseja iniciar a reprodução.
- Baixe a alavanca.

- Baixe lentamente o braço tangencial até que a agulha toque no disco e inicie a reprodução. Recomendamos que feche a cobertura do gira-discos durante a reprodução para evitar a acumulação de pó.
- Não coloque nada sobre a cobertura do gira-discos. Colocar objetos sobre a cobertura pode causar ruído originado pelas vibrações ou queda, especialmente durante a reprodução.

Cuidado

- Durante a reprodução, não toque no braço tangencial ou no disco que está a girar.
- Não pare a rotação do gira-discos durante a reprodução.
- Durante a reprodução do disco, pode ocorrer alguma interferência se o volume estiver muito alto. Se isto acontecer, baixe o volume do amplificador.

Como definir o tom

- Quando o adaptador externo estiver ligado e ligado à corrente, defina a função do tom para automático.
- Utilize o manípulo de ajuste do tom em conjunto com o tom para alterar a velocidade de rotação do prato até +/- 50%.

Emparelhar o Bluetooth ao sistema estéreo

Sobre o emparelhamento

- Para ligar o gira-discos a um aparelho recetor de Bluetooth, o gira-discos necessita de ser emparelhado com o aparelho. Assim que estiver emparelhado, não necessitará de o voltar a fazer.

Como efetuar o emparelhamento

- Em primeiro lugar, defina o aparelho recetor Bluetooth para o modo de emparelhamento.
- Depois de ligar o fio da alimentação do gira-discos a uma tomada, mude o BT para a posição de LIGADO no painel traseiro. O gira-discos está pronto para a ligação.
- Quando o emparelhamento é efetuado com sucesso, o dispositivo recetor Bluetooth emite o som de ligação Bluetooth, ou o seu indicador fica azul.
- Mude o BT para a posição de DESLIGADO no painel traseiro. O gira-discos irá cortar a ligação.

Quando terminar a reprodução

- Levante ligeiramente a alavanca ou o gancho da cabeça de suporte e mova o braço tangencial para a sua posição de descanso.
- Rode o manípulo de rotação de INICIAR/PARAR para PARAR o gira-discos. Quando o gira-discos parar, a luz LED irá apagar-se também.

Especificações:

Voltagem de funcionamento	12V DC /1A
Consumo energético	0,5 W em modo inativo; 1,5 W em funcionamento
Dimensões (C*L*A)	450 x 145 x 360 mm
Peso da unidade	4,58 kg
Método de condução	Sistema de correia
Velocidades	33-1/3 e 45 rpm
Rácio S/N	35 dB
Tipo de cartucho	MM
Agulha	Audio Technical AT-3600L

Nota:



Não deite fora os aparelhos elétricos e eletrônicos no caixote de lixo normal.

- Entregue-os no ponto de recolha.
- Algumas partes deste aparelho podem ser perigosas para a saúde e para o ambiente.

- De modo a poupar energia quando a unidade não emitir som durante algum tempo, a unidade entra automaticamente no modo de espera. Pode ligá-la usando novamente o botão da energia.
- Se receber uma chamada enquanto o TT450BT estiver conetado ao seu telemóvel para reproduzir música, a música para quando atender a chamada e volta a tocar quando a chamada terminar. (Por vezes, faz uma pausa após o final da chamada, dependendo do seu telemóvel.)
- A palavra Bluetooth® e logótipos são marcas registadas da Bluetooth SIG, Inc. Qualquer uso de tais marcas é efetuado sob licença da Bigben Interactive. Outras marcas registadas e nomes comerciais pertencem aos respetivos proprietários.
- THOMSON é uma marca comercial da TECHNICOLOR SA ou dos seus afiliados, usada sob licença pela Bigben Interactive.



- A distância mínima em redor do aparelho, para haver uma ventilação suficiente, é de 1 cm.
- A ventilação não deverá ser obstruída por itens como jornais, toalhas, cortinas, etc.
- Não coloque fontes de chamas sem proteção, como velas acesas, em cima do aparelho.
- Elimine as pilhas, respeitando as normas de proteção do ambiente.
- Use o aparelho em climas tropicais e/ou moderados.

O abaixo-assinado, Bigben Interactive declara que o equipamentos radioelétrico do tipo TT450BT está em conformidade com a diretiva 2014/53/UE.

O texto completo da declaração de conformidade da UE encontra-se disponível no seguinte endereço da internet: www.bigben.fr/support

Fabricado por BIGBEN INTERACTIVE SA
396, Rue de la Voyette
CRT2 - FRETIN
CS 90414
59814 LESQUIN Cedex - França
www.bigben.eu
Fabricado na China



bigben

Fabricant : Bigben Interactive FRANCE

396, Rue de la Voyette, C.R.T. 2 Fretin,
CS 90414 - 59814 LESQUIN Cedex, France
Bigben Interactive DEUTSCHLAND GmbH
Walter Gropius Str. 28, 50126 Bergheim, Deutschland
Bigben Interactive BELGIUM, s.a./n.v.
Waterloo Office Park, Bât. H, Drève Richelle 161 bte 15
1410 Waterloo, Belgium
Bigben Interactive NEDERLAND b.v.
Franciscusweg 249-3B, 1216 SG Hilversum, Nederland
Bigben Interactive SPAIN S.L.
C/ Musgo 5, 2ª planta, 28023 Madrid, Spain
Bigben Interactive ITALIA s.r.l
Corso Sempione 221, 20025 Legnano - MI, Italia
FABRIQUÉ EN CHINE / MADE IN CHINA

HOTLINE

FRANCE, du lundi au vendredi (sauf jours fériés) :
9h00-19h00 ou support.thomson@bigben.fr

▶ N°Cristal 09 69 32 59 62

APPEL NON SURTAXE

DEUTSCHLAND, Montag bis Sonntag von 8:00 bis 24:00 Uhr

09001-84 30 44* (0,49€/Min. aus dem deutschen Festnetz, Anrufe aus allen
Mobilfunknetzen nicht möglich) oder support@bigben-interactive.de
*Minderjährige müssen vorher einen Erziehungsberechtigten um Erlaubnis fragen.

**BELGIQUE / NEDERLAND, customerservice@bigben-interactive.be
klantenservice@bigben-interactive.nl**

ESPAÑA, sat@bigbeninteractive.es

ITALIA, support@bigbeninteractive.it

www.bigben.eu

THOMSON

DE

TT450BT

**ANALOGER PLATTENSPIELER MIT EINGEBAUTEM
PHONO-VORVERSTÄRKER**



BEDIENUNGSANLEITUNG

BITTE LESEN SIE DIESE BETRIEBSANLEITUNG VOR GEBRAUCH
DES PRODUKTES SORGFÄLTIG DURCH UND BEWAHREN SIE
SIE ANSCHLIESSEND ZU NACHSCHLAGEZWECKEN AUF.

Inhalt

Erste Schritte	1	Anschlüsse	6
Sicherheit und Hinweise		Umgang mit Schallplatten	7
Produktpflege	2	Reinigung	
Umweltschutz		Vorsichtsmaßnahmen	8
Packungsinhalt	3	Grundfunktionen	
Stromversorgung		Einstellen der Tonhöhe	9
Warnhinweise zum Gebrauch		Bluetooth-Verbindung des Stereosystems	
Wartung	4	Technische Daten	10
Beschreibung der Teile		Anmerkung	
Montage der Staubschutzhaube	5		
Öffnen und Schließen der Plattenspielerhaube Hinweise zu Plattennadeln			

Erste Schritte

- Nehmen Sie das Gerät aus dem Karton.
- Sämtliches Verpackungsmaterial vom Produkt entfernen.
- Verpackungsmaterial im Karton aufbewahren oder sicher entsorgen.

Sicherheit und Hinweise

Alle Anweisungen vor Benutzung des Produkts lesen und nachvollziehen. Treten Schäden aufgrund von Nichtbeachtung der Anweisungen auf, wird die Garantie gegenstandslos.

Sicherheit

Warnhinweise



- Niemals das Gehäuse des Geräts entfernen.
- Niemals Teile des Geräts mit Schmiermittel behandeln.
- Niemals das Gerät auf anderen elektrischen Vorrichtungen aufstellen.
- Gerät vor direkter Sonneneinstrahlung, offenen Flammen und Hitze schützen.
- Niemals in den Laserstrahl im Inneren des Geräts blicken.
- Stets einfachen Zugang zu Stromkabel, Netzstecker und Netzadapter sicherstellen, damit das Gerät vom Strom getrennt werden kann.

1. Anweisungen lesen.
2. Anweisungen aufbewahren.
3. Alle Warnungen beachten.
4. Alle Anweisungen befolgen.
5. Gerät nicht in der Nähe von Wasser verwenden.
6. Nur mit einem trockenen Tuch reinigen.
7. Lüftungsöffnungen nicht blockieren. Gemäß den Angaben des Herstellers aufstellen.
8. Nicht in der Nähe von Wärmequellen aufstellen, wie Heizkörper, Heizlüfter, Öfen oder anderen Geräten (einschließlich Verstärker), die Wärme erzeugen.
9. Stromkabel vor Belastungen durch Quetschen und Einklemmen schützen, insbesondere an Steckern, Mehrfachsteckdosen und den Austrittsstellen aus dem Gerät.
10. Erweiterungen/Zubehör nur wie vom Hersteller angegeben verwenden.
11. Nur in Verbindung mit Rollwagen, Ständern, Stativen, Halterungen oder Tischen verwenden, die vom Hersteller angegeben wurden oder mit dem Gerät verkauft werden. Bei Verwendung eines Rollwagens ist Vorsicht beim Verschieben des Wagens/Geräts geboten, um Verletzungen durch umfallende Teile zu verhindern.
12. Bei Gewitter oder längerer Nichtbenutzung Gerät vom Netzstrom trennen.

13. Service-Reparaturen nur von qualifiziertem Fachpersonal durchführen lassen. Eine Service-Reparatur ist nötig, wenn das Gerät in irgendeiner Weise beschädigt wurde, z. B. bei Schäden an Stromkabel oder Netzstecker, nach dem Verschütten von Flüssigkeiten über dem Gerät, nach dem Aufprall von Objekten auf dem Gerät, nach Kontakt mit Regen oder Feuchtigkeit, bei nicht ordnungsgemäßer Funktionsweise oder nach dem Herunterfallen des Geräts.
14. Das Gerät darf keinen Tropfen oder Spritzern ausgesetzt werden.
15. Keine Gefahrenquellen (z. B. mit Flüssigkeit gefüllte Objekte, brennende Kerzen) auf das Gerät stellen.
16. Wenn eine Wandsteckdose oder ein Geräteadapter zum Anschluss des Geräts verwendet wird, muss dieser Anschluss stets zugänglich bleiben.
17. Um das Produkt herum muss genügend Freiraum zur Luftzirkulation bleiben.
18. Batterien (integrierte Akkupacks oder Batterien) dürfen keiner übermäßigen Hitze ausgesetzt werden, wie Sonneneinstrahlung, offenes Feuer o. Ä.

Produktpflege

1. Das Gerät muss stets von der Steckdose getrennt werden, wenn es nicht in Betrieb ist oder gereinigt werden soll.
2. Gerät nicht im nassen oder feuchten Zustand verwenden.
3. Gerät vor der Reinigung stets von der Netzstromversorgung trennen. Gerät mit einem weichen, feuchten, fusenfreien Tuch reinigen. Keine Scheuermittel oder aggressiven Reinigungsmittel verwenden.

Umweltschutz



Das Produkt wurde mit qualitativ hochwertigen Werkstoffen und Komponenten konzipiert und hergestellt, die recycelt und wiederverwendet werden können.



Dieses Symbol einer durchgestrichenen Mülltonne auf Rädern auf einem Produkt weist daraufhin, dass für das Produkt die europäische Richtlinie 2002/96/EG gilt. Bitte informieren Sie sich über das örtliche Abfalltrennsystem für elektrische und elektronische Produkte. Bitte richten Sie sich nach den in Ihrer Region geltenden Vorschriften für die Abfalltrennung und entsorgen Sie Ihre alten Produkte nicht mit Ihren normalen Haushaltsabfällen. Die Entsorgung alter Produkte hilft, Umweltschäden zu verhindern und Ihre Gesundheit zu schützen.

Packungsinhalt

Folgender Verpackungsinhalt ist enthalten:

- Hauptgerät
- Plattenteller
- Tellermatte
- 45-U/min-Adapter
- Staubschutzhaube für das Hauptgerät
- Cinch-Kabel
- Netzadapter
- Bedienungsanleitung

Stromversorgung

VORSICHT



- Risiko eines Produktschadens! Die Stromspannung muss der Spannungsangabe auf dem Rückseitenetikett entsprechen.
- Risiko eines Stromschlags! Beim Trennen des Wechselstromkabels stets den Stecker aus der Steckdose ziehen. Niemals am Kabel ziehen.
- Vor dem Einstecken des Wechselstromkabels überprüfen, dass alle anderen Anschlüsse verbunden sind.



Gerät am gewünschten Ort aufstellen und Stromkabel abwickeln. Kabelstecker in die Steckdose stecken und Gerät anschalten.

Warnhinweise zum Gebrauch

- Stellen Sie nichts auf die Plattenspielerhaube. Gegenstände auf der Haube können Geräusche aufgrund von Vibrationen erzeugen oder herunterfallen, insbesondere während des Abspielens von Platten.
- Stellen Sie das Gerät nicht direkt in der Sonne, in der Nähe von Wärmequellen oder in ähnlichen Umgebungsbedingungen auf. Stellen Sie das Gerät nicht auf einen Verstärker oder andere Geräte, die Wärme erzeugen können, die den Betriebstemperaturbereich dieses Gerätes überschreitet. Dadurch können Verfärbungen, Verformungen oder Fehlfunktionen auftreten.
- Da das Gerät während des Betriebs warm werden könnte, lassen Sie zur Belüftung immer ausreichend Platz um das Gerät herum. Wenn Sie dieses Gerät aufstellen, lassen Sie etwas Abstand zu anderen Geräten und Wänden, um eine gute Wärmeabfuhr zu ermöglichen.
- Wenn Sie es beispielsweise in ein Regal stellen, lassen Sie mindestens 35 cm über und 10 cm hinter dem Gerät Platz. Wenn diese Mindestabstände nicht eingehalten werden, kann sich Hitze im Gerät entwickeln und ein Feuer entstehen.
- Bewegen Sie das Gerät während des Abspielens von Schallplatten nicht. Während des Abspielens dreht sich die Schallplatte. Das Gerät während des Abspielens nicht anheben oder umstellen. Andernfalls könnte die Schallplatte, die Nadel, die Cartridge oder das Gerät beschädigt werden.
- Nehmen Sie immer erst die Schallplatte vom Plattenteller, bevor Sie das Gerät umstellen oder bewegen. Wenn Sie das Gerät mit einer Schallplatte auf dem Plattenteller bewegen, könnte die Platte, die Nadel und die Cartridge beschädigt werden oder es könnten Fehlfunktionen auftreten.
- Die Spannung, mit der das Gerät versorgt wird, sollte mit der auf der Rückwand aufgedruckten Spannung übereinstimmen. Falls Sie sich bezüglich der Spannung nicht sicher sind, ziehen Sie einen Elektriker zurate.

Vorsicht

Ziehen Sie aus Sicherheitsgründen das Netzkabel vor dem Reinigen aus der Netzsteckdose.

Beschreibung der Teile

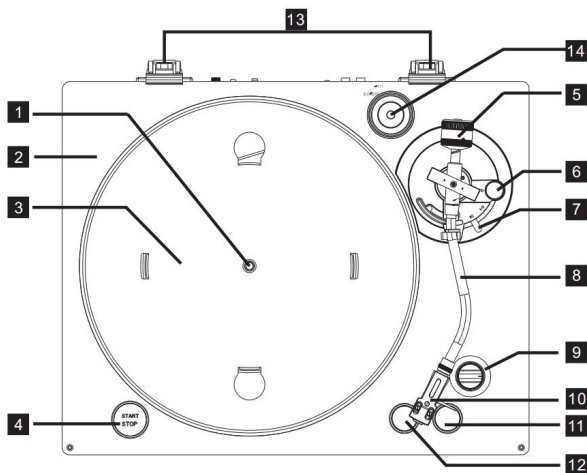

- 1. Plattentellerachse
- 2. Finish
- 3. Teller
- 4. START/STOP-Taste

- 5. Gegengewicht
- 6. Anti-Skating
- 7. Lifthebel
- 8. Tonarm
- 9. Tonhöhenregler
- 10. Headshell

- 11. 45 U/min Geschwindigkeit
- 12. 33 U/min Geschwindigkeit
- 13. Scharniere
- 14. 45-U/min-Adapter

Montage der Staubschutzhaube

Befestigen der Plattenspielerhaube

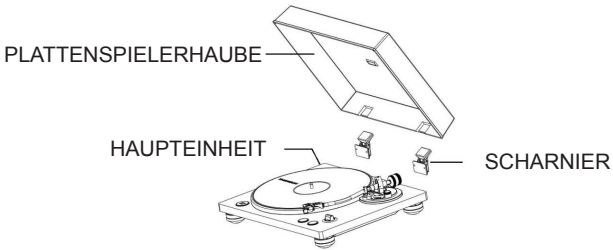

- Stecken Sie die Scharniere vollständig in die Scharnierhalterungen an der linken und rechten Seite auf der Rückseite des Hauptgerätes.
- Richten Sie die Oberseiten der Scharniere an den Scharnierhalterungen der Plattenspielerhaube aus und schieben Sie sie in die Halterungen.

Entfernen der Staubschutzhaube

- Halten Sie beide Ränder der Plattenspielerhaube fest und heben Sie die Haube langsam an, um Sie mit den Scharnieren vom Gerät abzunehmen. Entfernen Sie dann die Scharniere von der Plattenspielerhaube.

Öffnen und Schließen der Plattenspielerhaube

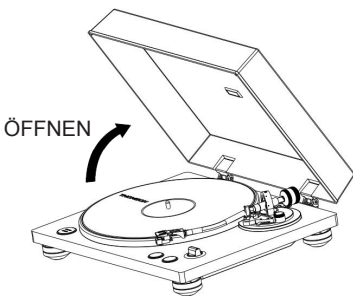

Öffnen

- Halten Sie die Vorderkante der Plattenspielerhaube fest und heben Sie die Haube vorsichtig an, bis sie sich nicht weiter öffnen lässt.
- Die Plattenspielerhaube bleibt in dieser Stellung geöffnet.

Schließen

- Senken Sie die Plattenspielerhaube behutsam, bis sie geschlossen ist.
- Passen Sie beim Öffnen und Schließen der Plattenspielerhaube auf, dass Sie sich nicht Ihre Hand klemmen.

Hinweise zu Plattennadeln

- Plattennadeln sind Präzisionsteile, die mit Vorsicht zu handhaben sind, damit sie nicht verbiegen oder ihre Spitzen beschädigt werden. Wenn eine Nadel verbogen oder beschädigt ist, kann sie eventuell der Tonspur nicht mehr genau folgen und Schallplatten beschädigen oder sonstige

Fehlfunktionen verursachen.

- Wenn eine Nadel verschmutzt ist, reinigen Sie sie mit einem im Handel erhältlichen Nadelreiniger oder einem ähnlichen Produkt.
- Reiben Sie die Nadelspitze nicht kräftig mit einem harten Gegenstand. Wischen Sie die Nadel nicht mit Verdünnungsmittel oder sonstigen Chemikalien ab. Dadurch könnte die Nadel beschädigt werden.

Headshell

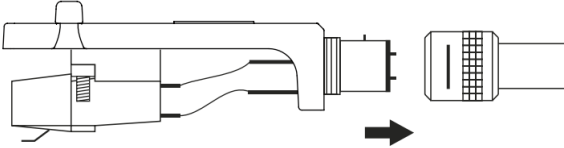

Elektrische Anschlüsse

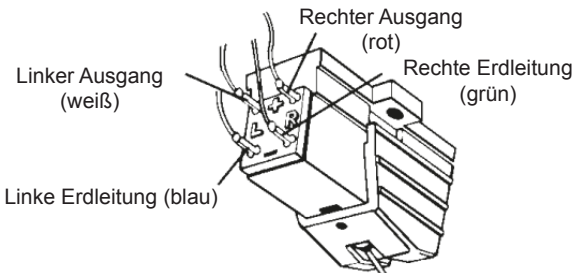

Anschlüsse

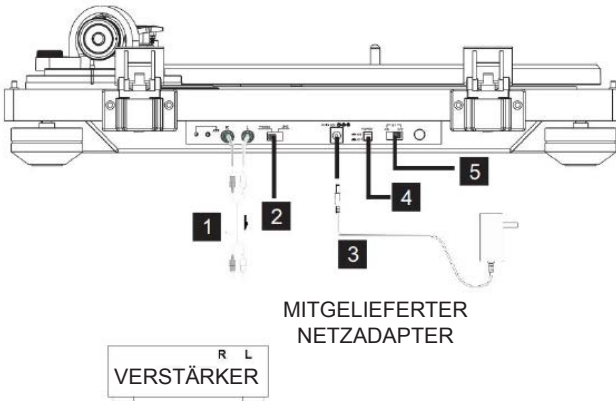

Weiß (L) ⓧ ⓧ Weiß (L)
Rot (R) ⓧ ⓧ Rot (R)

1. Analoge Audio-Ausgangsbuchsen (L/R)

Diese geben analoge Audiosignale aus.

Der PHONO EQ-Schalter ändert die Art des Ausgangssignals.

Schließen Sie mithilfe des beiliegenden Audiokabels (oder mit einem im Handel erhältlichen Kabel) andere Geräte an die Ausgangsbuchsen dieses Gerätes an.

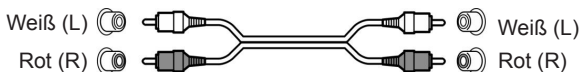

2. PHONO/LINE-Auswahlschalter

- PHONO: Die Ausgabe von Signalen, die von dem eingebauten Entzerrerverstärker verstärkt wurden, erfolgt über die analogen Audio-Ausgangsbuchsen.
- LINE: Verwenden Sie diese Einstellung, wenn der Plattenspieler an ein Gerät angeschlossen ist, das PHONO-Eingänge hat.

Vorsicht

Wenn der Schalter auf ON gestellt ist und der Plattenspieler beispielsweise mit den PHONO-Eingängen eines Verstärkers verbunden ist, wird die Ausgabe über die Lautsprecher und Kopfhörer sehr laut sein, was dem Gerät oder dem Gehör schaden könnte.

3. Gleichstromeingang

- Nachdem Sie alle anderen Anschlüsse vorgenommen haben, schließen Sie den beiliegenden Netzadapter an diese Buchse an.
- Vergewissern Sie sich, dass der Netzstecker des Netzadapters mit einer Netzsteckdose verbunden ist.
- Ziehen Sie das Netzkabel aus der Steckdose, wenn Sie nicht vorhaben, das Gerät in absehbarer Zeit zu benutzen.
- Verwenden Sie keinen anderen als den mitgelieferten Netzadapter.

Hinweis

- Achten Sie darauf, dass Sie das Netzkabel mit einer Netzsteckdose verbinden, die die korrekte Spannung liefert. Die Verbindung mit einer Steckdose, die nicht die richtige Spannung liefert, kann einen Brand oder Stromschlag auslösen.
- Fassen Sie am Netzstecker an, wenn Sie das Kabel mit einer Steckdose verbinden oder aus einer Steckdose ziehen. Ziehen oder reißen Sie niemals am Netzkabel.

4. ON/OFF-Taste

- Drücken Sie die ON/OFF-Taste, um das Gerät ein- oder auszuschalten.

5. ON/OFF-Taste des BT-Senders

- Betätigen Sie diese ON/OFF-Taste, um Bluetooth zu aktivieren oder zu deaktivieren.

Umgang mit Schallplatten

Schallplatten halten

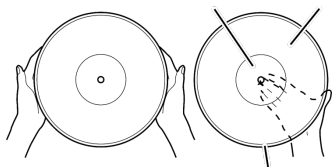

Wenn Sie eine Schallplatte halten oder aus ihrer Hülle nehmen, berühren Sie nicht die Rillen. Fassen Sie die Platte mit einer Hand an ihrem Etikett und am Rand an oder mit beiden Händen an ihren Rändern.

Reinigung

- Fingerabdrücke und Staub auf einer Schallplatte können Geräusche und Aussetzer verursachen sowie die Schallplatte selbst und die Nadel beschädigen. Verwenden Sie zur Reinigung von Schallplatten einen im Handel erhältlichen Plattenreiniger. Verwenden Sie kein Verdünnungsmittel oder keine anderen Mittel als Plattenreiniger. Solche Chemikalien können die Oberfläche der Platte beschädigen.
- Wenn Sie einen Plattenreiniger verwenden, wischen Sie die Plattenoberfläche in einer kreisenden Bewegung entlang der Rillen ab.

Vorsichtsmaßnahmen

- Lassen Sie Schallplatten nicht direkt in der Sonne oder an Stellen liegen, die sehr heiß oder sehr feucht sind. Wenn eine Schallplatte längere Zeit solchen Bedingungen ausgesetzt ist, wird sie sich verformen oder auf andere Weise beschädigt werden.
- Stapeln Sie nicht mehrere Schallplatten übereinander und stellen Sie keine schweren Objekte auf die Schallplatten. Lassen Sie Schallplatten außerdem nicht längere Zeit schräg liegen. Dadurch könnten sie sich verformen oder auf andere Weise beschädigt werden.
- Achten Sie darauf, dass keine harten Objekte direkt die Tonspuren berühren. Dadurch könnten Kratzer entstehen.
- Stecken Sie eine Schallplatte nach dem Abspielen immer zurück in ihre Hülle, um sie zu lagern. Eine Schallplatte ungeschützt liegen zu lassen, kann zu Verformungen oder Kratzern führen.
- Spielen Sie keine gesprungenen Schallplatten ab.

Grundfunktionen

Abspielen von Schallplatten

- Drücken Sie die STANDBY/ON-Taste an der Rückseite des Gerätes, um es einzuschalten.

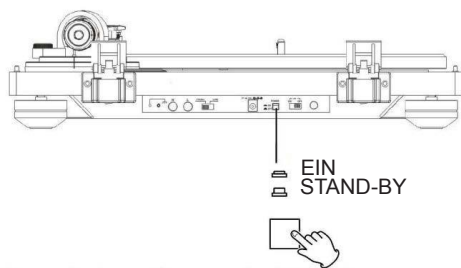

- Öffnen Sie langsam die Plattenspielerhaube.

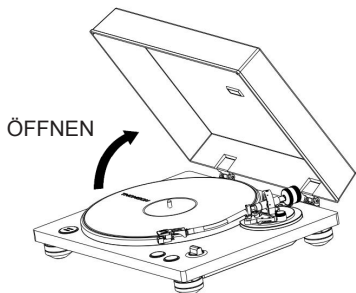

- Legen Sie eine Schallplatte auf den Plattenteller. Wenn Sie eine 45-U/min-Single-Schallplatte mit großem Mittelloch auflegen, benutzen Sie den mitgelieferten Adapter.
- Stellen Sie die entsprechende Drehgeschwindigkeit (U/min) der Schallplatte ein. Die Drehgeschwindigkeit kann auf 33 oder 45 U/min eingestellt werden.
- Stellen Sie den START/STOP-Drehknopf auf START, um den Plattenteller zu starten.
- Wenn der START/STOP-Drehknopf auf START gestellt ist, beginnt der Plattenteller sich zu drehen und die blaue LED leuchtet.
- Bewegen Sie die Tonarmklammer nach rechts, um den Tonarm zu lösen.
- Heben Sie den Lifthebel an.
- Sie können auch den Lifthebel unten lassen und stattdessen den angehobenen Tonarm über die Platte bewegen und ihn dann langsam auf die Platte legen, um das Abspielen zu starten.

- Bewegen Sie den Tonarm zum Rand der Platte oder zu der Tonspur, ab der Sie die Wiedergabe starten möchten.
- Senken Sie den Lifthebel.
- Senken Sie den Tonarm langsam, bis die Nadel die Platte berührt und die Wiedergabe startet. Wir empfehlen, während des Abspielens der Schallplatte die Haube zu schließen, um das Gerät vor Staub zu schützen.
- Stellen Sie nichts auf die Haube des Plattenspielers. Gegenstände auf der Haube können Geräusche aufgrund von Vibrationen erzeugen oder herunterfallen, insbesondere während des Abspielens von Platten.

Vorsicht

- Berühren Sie während des Abspielens weder den Tonarm noch die sich drehende Schallplatte.
- Stoppen Sie die Plattenteller-Rotation während der Wiedergabe nicht.
- Während des Abspielens der Schallplatte kann es zu einer Rückkopplung kommen, wenn die Lautstärke zu laut ist. Verringern Sie in diesem Fall die Lautstärke des Verstärkers.

Einstellen der Tonhöhe

- Wenn der externe Adapter angeschlossen und in Betrieb ist, schaltet sich die Tonhöhen-Funktion automatisch ein.
- Benutzen Sie den Tonhöhenregler in Verbindung mit der Tonhöhe, um die Drehgeschwindigkeit des Plattentellers um bis zu +/- 50 % anzupassen.

Bluetooth-Verbindung des Stereosystems

Über den Pairing-Vorgang

- Um den Plattenspieler mit einem Bluetooth-fähigen Gerät zu verbinden, muss der Pairing-Vorgang durchgeführt werden. Wenn der Pairing-Vorgang einmal durchgeführt wurde, müssen Sie den Plattenspieler nicht erneut mit diesem Gerät verbinden.

Durchführen des Pairing-Vorgangs

- Stellen Sie das Bluetooth-fähige Gerät zunächst in den Pairing-Modus.
- Wenn Sie das Netzkabel des Plattenspielers mit einer Steckdose verbunden haben, stellen Sie den BT-Schalter an der Rückseite auf ON. Der Plattenspieler ist nun bereit für den Verbindungsaufbau.
- Wenn die Verbindung hergestellt ist, erzeugt das Bluetooth-Gerät ein Signal zur Bestätigung oder seine Anzeige leuchtet blau.
- Stellen Sie den BT-Schalter an der Rückwand auf OFF. Der Plattenspieler bricht die Verbindung ab.

Ende der Wiedergabe

- Heben Sie leicht den Lifthebel oder den Headshell-Haken an und legen Sie den Tonarm zurück in seine Ruheposition.
- Drehen Sie den START/STOP-Drehknopf, um den Plattenteller ANZUHALTEN. Wenn der Plattenteller stoppt, erlischt auch die blaue LED.

Technische Daten:

Betriebsspannung	12V DC/1A
Stromverbrauch	0,5 W in Stand-by; 1,5 W bei Betrieb
Maße (L*B*H)	450 x 145 x 360 mm
Gewicht	4,58 kg
Antrieb	Riemenantrieb
Geschwindigkeiten	33 1/3 und 45 U/min
Signal-Rausch-Verhältnis	35 dB
Cartridge-Typ	MM
Nadel	Audio Technical AT-3600L

Anmerkung:



Bitte entsorgen Sie elektrische und elektronische Geräte nicht in den Hausmüll.

- Bringen Sie sie zu einer entsprechenden Sammelstelle.
- Einige Komponenten in diesen Geräten können gesundheits- und umweltschädlich sein.

- Zum Energiesparen schaltet das Gerät automatisch in Stand-by, wenn für eine gewisse Zeit keine Audio-Wiedergabe erfolgt. Es kann durch Verwendung des POWER-Schalters wieder eingeschaltet werden.
- Bei einem eingehenden Anruf während der Verbindung von TT450BT mit einem Handy zur Musikwiedergabe unterbricht der Tower die Wiedergabe, wenn der Anruf angenommen wird, und setzt die Wiedergabe fort, wenn das Gespräch beendet wurde. (Gelegentlich bleibt das Programm nach Beenden des Anrufs angehalten, je nach Handy.)
- Das Wort Bluetooth®, Marke und Logo sind eingetragene Handelsmarken von Bluetooth SIG, Inc. und jegliche Verwendung dieser Zeichen durch Bigben Interactive geschieht unter Lizenz. Andere Handelsmarken und Handelsnamen sind Eigentum der jeweiligen Besitzer.
- THOMSON ist eine Handelsmarke von TECHNICALOR SA und seinen Tochtergesellschaften und wird von Bigben Interactive unter Lizenz verwendet.



- Der Mindestabstand für eine ausreichende Belüftung um das Gerät herum beträgt 1 cm.
- Die Luftzirkulation sollte nicht beeinträchtigt und nicht von Gegenständen, wie z. B. Zeitungen, Tischdecken, Vorhängen usw., bedeckt werden.
- Es dürfen keine offenen Flammen, wie z. B. brennende Kerzen, auf dieses Gerät gestellt werden.
- Bei der Entsorgung von Batterien sollten ökologische Aspekte beachtet werden.
- Die Benutzung des Gerätes in tropischen und/oder gemäßigten Klimata.

Hiermit erklärt Bigben Interactive, dass das Produkt TT450BT der Richtlinie 2014/53/EU entspricht. Der vollständige Text der EU-Konformitätserklärung ist unter der folgenden Internetadresse verfügbar: www.bigben.fr/support

Hergestellt von BIGBEN INTERACTIVE SA
396, Rue de la Voyette
CRT2 - FRETIN
CS 90414
59814 LESQUIN Cedex - Frankreich
www.bigben.eu
Hergestellt in China



bigben

Fabricant : Bigben Interactive FRANCE

396, Rue de la Voyette, C.R.T. 2 Fretin,
CS 90414 - 59814 LESQUIN Cedex, France

Bigben Interactive DEUTSCHLAND GmbH

Walter Gropius Str. 28, 50126 Bergheim, Deutschland

Bigben Interactive BELGIUM, s.a./n.v.

Waterloo Office Park, Bât. H, Drève Richelle 161 bte 15
1410 Waterloo, Belgium

Bigben Interactive NEDERLAND b.v.

Franciscusweg 249-3B, 1216 SG Hilversum, Nederland

Bigben Interactive SPAIN S.L.

C/ Musgo 5, 2ª planta, 28023 Madrid, Spain

Bigben Interactive ITALIA s.r.l

Corso Sempione 221, 20025 Legnano - MI, Italia

FABRIQUÉ EN CHINE / MADE IN CHINA

HOTLINE

FRANCE, du lundi au vendredi (sauf jours fériés) :
9h00-19h00 ou support.thomson@bigben.fr

▶ N°Cristal 09 69 32 59 62

APPEL NON SURTAXE

DEUTSCHLAND, Montag bis Sonntag von 8:00 bis 24:00 Uhr

09001-84 30 44* (0,49€/Min. aus dem deutschen Festnetz, Anrufe aus allen
Mobilfunknetzen nicht möglich) oder support@bigben-interactive.de

*Minderjährige müssen vorher einen Erziehungsberechtigten um Erlaubnis fragen.

**BELGIQUE / NEDERLAND, customerservice@bigben-interactive.be
klantenservice@bigben-interactive.nl**

ESPAÑA, sat@bigbeninteractive.es

ITALIA, support@bigbeninteractive.it

www.bigben.eu

THOMSON

NL

TT450BT
**ANALOGUE PLATENSPELER MET
INGEBOUWDE PHONO-VOORVERSTERKER**



VEILIGHEIDSINSTRUCTIES

LEES DEZE GEBRUIKSAANWIJZING VOLLEDIG DOOR
ALVORENS DEZE EENHEID TE BEDIENEN, EN BEWAAR DIT
BOEKJE VOOR UW ADMINISTRATIE.

Inhoud

Aan de slag	1	Aansluitingen	6
Veiligheidsvoorschriften		Grammofoonplaten hanteren	7
Uw product op de juiste manier gebruiken	2	Reiniging	
Houd rekening met het milieu		Voorzorgsmaatregelen	
Inhoud van de verpakking	3	Basiswerking	8
Vermogen		Hoe de toonhoogte instellen	9
Voorzorgsmaatregelen		Bluetooth aan het stereosysteem koppelen	
Onderhoud		Technische gegevens	10
Beschrijving van de onderdelen	4	Let op	
De stofkap installeren	5		
De stofkap openen en sluiten			
Opmerkingen over de naald			

Aan de slag

- Haal het toestel uit de doos.
- Verwijder al het verpakkingsmateriaal van het product.
- Plaats het verpakkingsmateriaal in de doos en bewaar of verwijder het op een correcte en veilige manier.

Veiligheidsvoorschriften

Lees en begrijp alle instructies voordat u dit product in gebruik neemt. De garantie is ongeldig voor schade die wordt veroorzaakt door het negeren van de instructies.

Veiligheid

Waarschuwing



- Verwijder nooit de behuizing van dit apparaat.
- Smeer nooit een onderdeel van dit apparaat.
- Plaats dit apparaat nooit op andere elektrische apparaten.
- Houd dit apparaat uit de buurt van direct zonlicht, open vlammen of warmte.
- Kijk nooit in de laserstraal binnenin dit apparaat.
- Zorg dat het snoer, stekker of adapter altijd eenvoudig bereikbaar zijn zodat u het apparaat indien nodig snel van de voeding kunt ontkoppelen.

1. Lees deze gebruiksaanwijzing.
2. Bewaar deze gebruiksaanwijzing.
3. Houd rekening met alle waarschuwingen.
4. Bevolg alle instructies.
5. Gebruik dit apparaat niet in de buurt van water.
6. Maak het apparaat alleen schoon met een droge doek.
7. Zorg dat de ventilatieopeningen niet worden geblokkeerd. Installeer het apparaat volgens de instructies van de fabrikant.
8. Installeer het apparaat niet in de buurt van warmtebronnen zoals radiatoren, warmteafvoeren, kachels of andere warmteproducerende apparaten (waaronder versterkers).
9. Bescherm het snoer tegen knikken, vooral bij de stekker, het stopcontact en het punt waar het snoer uit het apparaat komt, en zorg dat er niet over het snoer gelopen kan worden.
10. Gebruik alleen hulpstukken/accessoires die door de fabrikant zijn aanbevolen.
11. Gebruik het apparaat alleen met de wagen, standaard, driepoot, beugel of tafel die door de fabrikant wordt aangegeven of die samen met het apparaat wordt verkocht. Wanneer een wagen wordt gebruikt, wees voorzichtig wanneer u de wagen met het geïnstalleerde apparaat verplaatst om letsel veroorzaakt door het omvallen van het apparaat te voorkomen.

12. Haal de stekker uit het stopcontact tijdens onweer of als u het apparaat gedurende een lange periode niet zult gebruiken.
13. Laat alle reparaties door een vakbekwame reparateur uitvoeren. Reparaties zijn nodig als het apparaat beschadigd is, bijv. als het snoer of de stekker beschadigd is, als er vloeistoffen of voorwerpen in het apparaat zijn terechtgekomen, als het apparaat aan regen of vocht is blootgesteld, niet normaal functioneert of als het is gevallen.
14. Stel het apparaat niet bloot aan drup- of spatwater.
15. Plaats geen voorwerpen die gevaar kunnen opleveren op het apparaat (bijv. met water gevulde vazen, aangestoken kaarsen).
16. Wanneer de netstekker of connector als stroomonderbreker wordt gebruikt, moet deze stroomonderbreker gemakkelijk te bedienen zijn.
17. Zorg voor voldoende vrije ruimte rondom het product voor een goede ventilatie.
18. Stel batterijen (geïnstalleerde accu's of batterijen) nooit bloot aan overmatige warmte zoals zonlicht, vuur, etc.

Uw product op de juiste manier gebruiken

1. Trek altijd de stekker uit het stopcontact als het apparaat niet wordt gebruikt en vóór reiniging.
2. Gebruik dit toestel niet in een vochtige of natte omgeving.
3. Haal altijd de stekker uit het stopcontact voordat u het apparaat schoonmaakt. Maak het apparaat schoon met een zachte, vochtige en pluïsvrije doek. Gebruik geen oplosmiddelen of agressieve schoonmaakmiddelen.

Houd rekening met het milieu



Uw product is ontworpen en gemaakt met hoogwaardige materialen en componenten die gerecycled en opnieuw gebruikt kunnen worden.



Als dit 'doorgekruiste vuilnisbak'-symbool op een product is vermeld, geeft dit aan dat het product onder de Europese richtlijn 2002/96/EG valt. Informeer u over het inzamelsysteem voor elektrische en elektronische producten dat in uw gemeente van kracht is. Verwijder uw afgedankt product in overeenstemming met de lokale wetgeving en gooi het niet met uw normale huisafval weg. Door te zorgen voor een juiste verwijdering van uw afgedankt product helpt u mogelijke negatieve gevolgen voor het milieu en de menselijke gezondheid te voorkomen.

Inhoud van de verpakking

Controleer en identificeer de inhoud van uw verpakking:

- Toestel
- Draaischijf
- Mat voor draaischijf
- 45 RPM adapter
- Stofkap voor platenspeler
- RCA-kabel
- AC-adapter
- Gebruiksaanwijzing

Vermogen

OPGELET



- Risico op schade aan het product! Zorg dat de netspanning overeenstemt met de spanning die op het zwarte label is vermeld.
- Risico op een elektrische schok! Haal altijd de stekker uit het stopcontact door de stekker vast te houden en eruit te halen, en nooit door aan het snoer te trekken.
- Voordat u de stekker in het stopcontact steekt, controleer of alle andere aansluitingen gemaakt zijn.

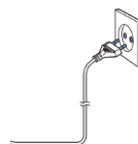

Plaats het toestel in de gewenste positie en wikkel het snoer af. Steek de stekker in het stopcontact en, indien gewenst, schakel het toestel in.

Voorzorgsmaatregelen

- Plaats niets op de stofkap van de platenspeler. Voorwerpen op de stofkap kunnen, voornamelijk tijdens het afspelen van een plaat, lawaai veroorzaken door de trillingen of van het apparaat vallen.
- Plaats het toestel niet in direct zonlicht, in de buurt van een warmtebron of in een gelijksoortige omgeving. Plaats het toestel niet op een versterker of ander warmteproducerend apparaat dat het werkingstemperatuurbereik van dit toestel overschrijdt. Dit kan verkleuring, vervorming of storing van het toestel veroorzaken.
- Het toestel wordt warm tijdens de werking, houd altijd voldoende vrije ruimte rondom het apparaat voor een goede ventilatie. Als u dit toestel installeert, laat een beetje ruimte tussen dit toestel en andere apparaten of een muur om een goede warmtedissipatie te waarborgen.
- Als u het toestel in een rek plaatst, laat een vrije ruimte van minstens 35cm boven en 10cm achter het toestel. Als u dit niet doet, kan het toestel oververhitten en brand veroorzaken.
- Verplaats het toestel niet tijdens het afspelen. De grammofoonplaat draait tijdens het afspelen. Til het toestel niet op of verplaats het niet tijdens het afspelen. Dit kan de plaat, de naald, het pick-upelement of het toestel zelf beschadigen.
- Verwijder altijd de plaat voordat u dit toestel verplaatst. Het apparaat met een plaat op de draaischijf verplaatsen kan de plaat, de naald, het pick-upelement of het toestel zelf beschadigen en tot storing leiden.
- De netspanning moet overeenstemmen met de spanning die op de achterkant van het toestel is aangegeven. In geval van twijfel, neem contact op met een erkende electricien.

Opgelet

Voor uw veiligheid, haal de stekker uit het stopcontact voordat u het toestel reinigt.

Beschrijving van de onderdelen

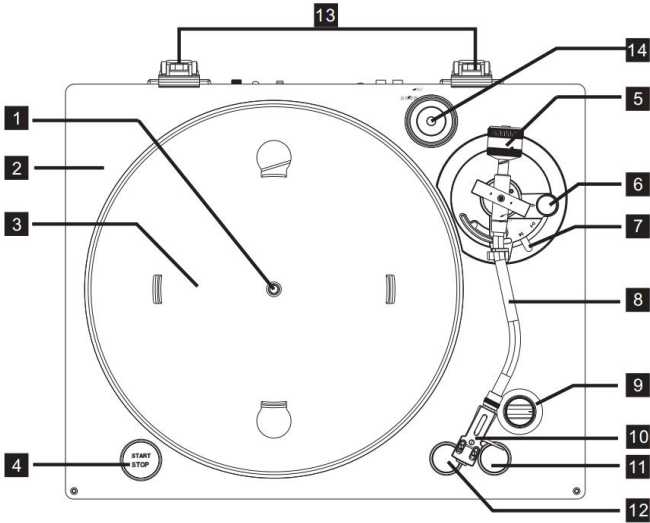

- | | | |
|---------------------|-------------------------|---------------------|
| 1. As in het midden | 5. Tegengewicht | 11. 45 RPM snelheid |
| 2. afwerking | 6. Dwarsdrukcompensatie | 12. 33 RPM snelheid |
| 3. draaischijf | 7. Hefboom | 13. Scharnieren |
| 4. START/STOP knop | 8. Toonarm | 14. 45 RPM adapter |
| | 9. Toonhoogteregelaar | |
| | 10. Naaldhouder | |

De stofkap installeren

De stofkap op de platenspeler vastmaken

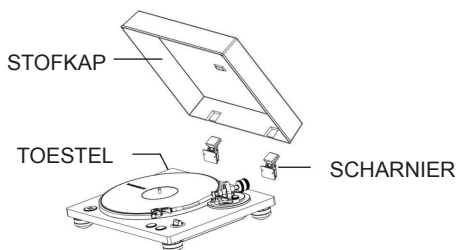

- Stop de scharnieren volledig in de scharnierhouders aan de linker- en rechterkant van het toestel.
- Breng de bovenkant van de scharnieren op één lijn met de scharnierhouders van de stofkap en schuif ze in.

De stofkap verwijderen

- Houd beide randen van de stofkap vast en til het langzaam omhoog om de scharnieren uit het toestel te schuiven. Verwijder vervolgens de scharnieren uit de stofkap.

De stofkap openen en sluiten

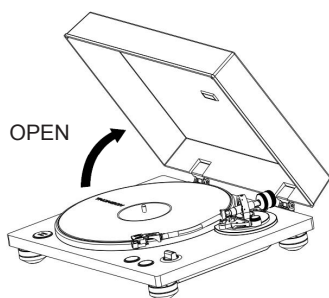

Openen

- Houd de voorkant van de stofkap vast en til het voorzichtig omhoog om het volledig te openen totdat het stopt.
- De stofkap blijft open in deze positie.

Sluiten

- Laat de stofkap voorzichtig zakken totdat het dicht is.
- Zorg dat uw hand niet gekneld raakt wanneer u de stofkap opent en sluit.

Opmerkingen over de naald

- Naalden zijn precisie-instrumenten, wees voorzichtig wanneer u ze aanraakt om verbuiging of schade aan de punt te vermijden. Als uw naald krom of beschadigd is, is het mogelijk dat de audiogroeven niet precies worden gevolgd en kan de plaat worden beschadigd of tot een andere storing leiden.
- Als de naald vuil is, reinig de naald met een naaldreiniger of een gelijksoortig product dat in de handel te verkrijgen is.
- Wrijf niet over de punt van de naald met een hard voorwerp. Veeg de naald niet schoon met een verdunner of ander chemisch middel, dit kan schade veroorzaken.

Naaldhouder

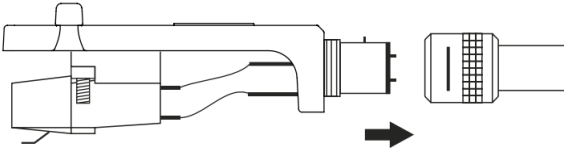

Elektrische aansluitingen

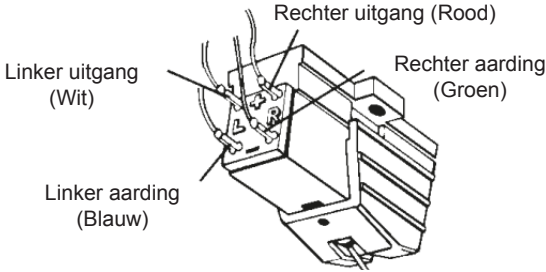

Aansluitingen

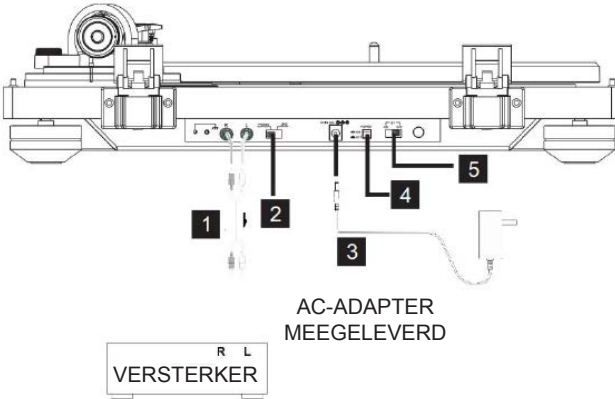

Wit (L) Wit (L)
Rood (R) Rood (R)

1. Analoge audio-uitgangsaansluitingen (L/R)

Dit zijn analoge audio-uitgangssignalen.

De PHONO EQ schakelaar wijzigt het type van uitgangssignaal.

Gebruik de meegeleverde kabel (of een gelijksoortige kabel) om andere apparatuur op de uitgangsaansluitingen van dit toestel aan te sluiten.

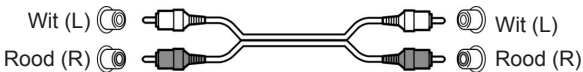

2. PHONO/LINE keuzeschakelaar

- PHONO: Signalen, die via de geïntegreerde equalizer worden versterkt, worden vanaf de analoge uitgangsaansluitingen uitgevoerd.
- LINE: Gebruik deze aansluiting om apparatuur met een PHONO ingang aan te sluiten.

Opgelet

Wanneer ingesteld op ON (aan) en aangesloten op de PHONO ingangen van bijvoorbeeld een versterker, is de uitvoer vanaf luidsprekers en koptelefoons zeer luid. Dit kan schade aan apparatuur of gehoorschade veroorzaken.

3. DC-ingangsconnector

- Eenmaal alle aansluitingen zijn gemaakt, sluit de meegeleverde AC-adapter aan op deze aansluiting.
- Steek de stekker van de AC-adapter in een gepast stopcontact.
- Haal de stekker uit het stopcontact als u het toestel een langere tijd niet denkt te gebruiken.
- Gebruik alleen de meegeleverde AC-adapter.

Opmerking

- Steek de stekker alleen in een AC-stopcontact die de juiste spanning levert. Een stopcontact met een verkeerde spanning gebruiken kan brand of een elektrische schok veroorzaken.
- Houd het snoer bij de stekker vast wanneer u het toestel van de voeding ontkoppelt. Trek nooit aan het snoer zelf.

4. Stroom AAN/UIT-knop

- Gebruik de AAN/UIT-knop om het toestel in of uit te schakelen.

5. BT-zender AAN/UIT knop

- Gebruik de AAN/UIT-knop om Bluetooth aan of uit te zetten.

Grammofoonplaten hanteren

Grammofoonplaten vasthouden

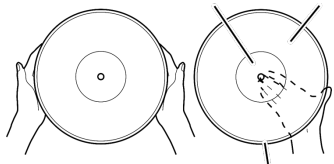

Als u een grammofoonplaat vasthoudt of het uit de hoes haalt, vermijd het aanraken van de groeven door de plaat bij het label en de rand met één hand of de rand met beide handen vast te houden.

Reiniging

- Vingerafdrukken en stof op een grammofoonplaat kunnen ruis en het overslaan van geluid, en zelfs schade aan de plaat en naald veroorzaken. Reinig de grammofoonplaten met een platenreiniger die in de winkel verkrijgbaar is. Gebruik geen verdunner of ander reinigingsmiddel. Deze chemische middelen kunnen het oppervlak van de plaat beschadigen.
- Als u een platenreiniger gebruikt, veeg het oppervlak van de plaat in cirkelvormige bewegingen en volg de groeven.

Voorzorgsmaatregelen

- Laat geen grammofoonplaten achter in een ruimte die aan direct zonlicht is blootgesteld, of zeer warm of vochtig is. Een plaat langdurig in een dergelijke omgeving achterlaten kan leiden tot vervorming of andere schade.
- Stapel de platen niet op elkaar en plaats er geen zware voorwerpen op. Laat geen platen gedurende langere tijd tegen een hoek staan. Dit kan tevens tot vervorming of andere schade leiden.
- Vermijd dat harde voorwerpen met de audiogroeven in aanraking komen. Dit kan krassen op de plaat achterlaten.

- Na het spelen van een grammofoonplaat, stop het altijd terug in de platenhoes voor opslag. Een onbeschermde plaat kan leiden tot vervorming of krassen.
- Gebruik geen gebarsten grammofoonplaten.

Basiswerking

Grammofoonplaten afspelen

- Druk op de STANDBY/ON knop aan de achterkant om het toestel aan te zetten.

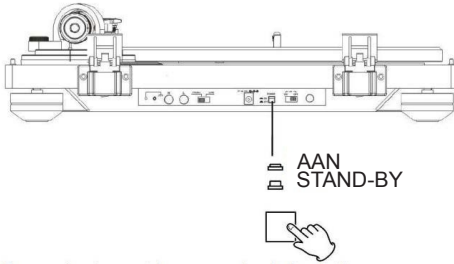

- Open de stofkap voorzichtig.

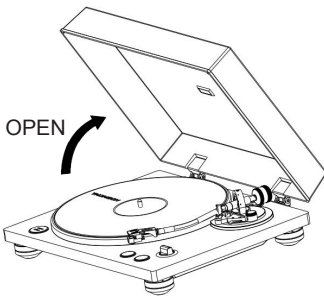

- Plaats een grammofoonplaat op de platendraaier. Als u een 45 RPM single met een groot gat wilt afspelen, gebruik de meegeleverde adapter.
- Stel de gepaste draaisnelheid (RPM) voor de plaat in. De draaisnelheid kan worden ingesteld op 33 of 45 RPM.
- Draai aan de START/STOP draaiknop om de platenspeler te STARTEN.
- Als de START/STOP draaiknop op START is ingesteld, start de platendraaier met draaien en brandt de blauwe LED.
- Breng de klem van de toonarm naar rechts om de toonarm los te maken.
- Breng de hefboom omhoog.
- U kunt de hefboom tevens omlaag laten en de toonarm handmatig boven de plaat brengen en vervolgens laten zakken om het afspelen te starten.
- Breng de toonarm naar de rand van de plaat of de track die u wilt afspelen.
- Breng de hefboom omlaag.
- Laat de toonarm langzaam zakken totdat de naald de plaat raakt en het afspelen begint. Wij raden u aan de stofkap tijdens het afspelen van de plaat te sluiten om stofvorming te vermijden.
- Plaats niets op de stofkap van de platenspeler. Voorwerpen op de stofkap kunnen, voornamelijk tijdens het afspelen van een plaat, lawaai veroorzaken door de trillingen of van het apparaat vallen.

Opgelet

- Raak de toonarm of de draaiende grammofoonplaat tijdens het afspelen niet aan.
- Probeer niet om het draaien van de platenspeler tijdens het afspelen te stoppen.

- Tijdens het afspelen van de grammofoonplaat kan er feedback worden gehoord als het volume te hoog is ingesteld. Als dit het geval is, verlaag het volume van de versterker.

Hoe de toonhoogte instellen

- Als de externe adapter is verbonden en onder stroom staat, wordt de toonhoogtefunctie automatisch ingeschakeld.
- Gebruik de toonhoogteregelknop in combinatie met de toonhoogte om de draaisnelheid van de draaischijf tot +/- 50% te wijzigen.

Bluetooth aan het stereosysteem koppelen

Over het koppelen

- Om de platenspeler met een Bluetooth-apparaat te verbinden, moet deze eerst aan het apparaat worden gekoppeld. Eenmaal de koppeling is gemaakt, is het niet langer nodig om een nieuwe koppeling met dit apparaat te maken.

De koppeling maken

- Stel eerst het Bluetooth-apparaat in op de koppelingsmodus.
- Steek de stekker van de platenspeler in een stopcontact en stel de BT-schakelaar aan de achterkant in op de stand ON (aan). De platenspeler kan nu worden verbonden.
- Eenmaal de koppeling tot stand is gebracht, maakt het Bluetooth-apparaat een geluidssignaal of brandt het controlelampje blauw.
- Stel de BT-schakelaar aan de achterkant in op de stand OFF (uit). De verbinding met het Bluetooth-apparaat wordt verbroken.

Na het afspelen

- Til de hefboom of de haak van de naaldhouder lichtjes op en breng de toonarm terug naar de steun.
- Draai aan de START/STOP draaiknop om de platenspeler te STOPPEN. Eenmaal de platenspeler stopt met draaien, dooft de blauwe LED.

Technische gegevens:

Bedrijfsspanning	12V DC/1A
Stroomverbruik	0,5 W in stand-by; 1,5 W in werking
Afmetingen (L*B*H)	450 x 145 x 360 mm
Gewicht toestel	4,58 kg
Aandrijvingsmethode	Riemaandrijving
Snelheden	33-1/3 en 45 RPM
S/N-verhouding	35 dB
Type pick-upelement	MM
Naald	Audio Technical AT-3600L

Let op:



Gooi elektrische en elektronische apparaten niet in een normale vuilnisbak.

- Breng ze naar een verzamelpunt.
- Sommige onderdelen in deze apparatuur kunnen gevaarlijk zijn voor de gezondheid en het milieu.

- Het apparaat gaat automatisch in stand-by na een bepaalde periode van inactiviteit om energie te besparen. U kunt het apparaat opnieuw inschakelen met behulp van de AAN/UIT-knop.
- Als er een inkomend telefoongesprek is terwijl de TT450BT met uw mobiele telefoon voor het afspelen van muziek is verbonden, wordt het afspelen automatisch onderbroken wanneer u het telefoongesprek beantwoordt en wordt het hervat zodra u het telefoongesprek beëindigt. (Afhankelijk van het type van uw mobiele telefoon is het mogelijk dat het afspelen na het beëindigen van de oproep nog onderbroken is.)
- Het Bluetooth® woord, merk en logo zijn geregistreerde handelsmerken die eigendom zijn van Bluetooth SIG, Inc. en elk gebruik van deze merken door Bigben Interactive is onder licentie. Andere handelsmerken en handelsnamen zijn eigendom van hun respectievelijke eigenaars.
- THOMSON is een handelsmerk van TECHNICOLOR SA of zijn partnerbedrijven en wordt gebruikt onder licentie van Bigben Interactive.



- De minimale vrije ruimte rondom het apparaat voor voldoende ventilatie dient 1cm te bedragen.
- Belemmer de ventilatie niet door het afdekken van de ventilatieopeningen met voorwerpen zoals een krant, tafelkleed, gordijn, etc.
- Plaats geen voorwerpen met open vlam, zoals aangestoken kaarsen, op het apparaat.
- Voer de batterij op een milieuvriendelijke manier af.
- Gebruik het apparaat in een tropisch en / of gematigd klimaat.

Hierbij verklaar ik, Bigben Interactive, dat het type radioapparatuur TT450BT conform is met richtlijn 2014/53/EU.

De volledige tekst van de EU-conformiteitsverklaring kan worden geraadpleegd op het volgende internetadres: www.bigben.fr/support

Geproduceerd door BIGBEN INTERACTIVE SA

396, Rue de la Voyette

CRT2 – FRETIN

CS 90414

59814 LESQUIN Cedex – Frankrijk

www.bigben.eu

Gemaakt in China



bigben

Fabricant : Bigben Interactive FRANCE

396, Rue de la Voyette, C.R.T. 2 Fretin,
CS 90414 - 59814 LESQUIN Cedex, France

Bigben Interactive DEUTSCHLAND GmbH

Walter Gropius Str. 28, 50126 Bergheim, Deutschland

Bigben Interactive BELGIUM, s.a./n.v.

Waterloo Office Park, Bât. H, Drève Richelle 161 bte 15
1410 Waterloo, Belgium

Bigben Interactive NEDERLAND b.v.

Franciscusweg 249-3B, 1216 SG Hilversum, Nederland

Bigben Interactive SPAIN S.L.

C/ Musgo 5, 2ª planta, 28023 Madrid, Spain

Bigben Interactive ITALIA s.r.l

Corso Sempione 221, 20025 Legnano - MI, Italia

FABRIQUÉ EN CHINE / MADE IN CHINA

HOTLINE

FRANCE, du lundi au vendredi (sauf jours fériés) :
9h00-19h00 ou support.thomson@bigben.fr

▶ N°Cristal 09 69 32 59 62

APPEL NON SURTAXE

DEUTSCHLAND, Montag bis Sonntag von 8:00 bis 24:00 Uhr

09001-84 30 44* (0,49€/Min. aus dem deutschen Festnetz, Anrufe aus allen
Mobilfunknetzen nicht möglich) oder support@bigben-interactive.de

*Minderjährige müssen vorher einen Erziehungsberechtigten um Erlaubnis fragen.

BELGIQUE / NEDERLAND, customerservice@bigben-interactive.be
klantenservice@bigben-interactive.nl

ESPAÑA, sat@bigbeninteractive.es

ITALIA, support@bigbeninteractive.it

www.bigben.eu